

**PRODUKT-
KATALOG**
BANDAGEN
UND ORTHESEN

2024

BAUERFEIND

VON MENSCHEN FÜR MENSCHEN. FÜR MEHR LEBENSQUALITÄT.

Die Bauerfeind AG ist einer der weltweit führenden Hersteller medizinischer Hilfsmittel. Mit unseren Produkten bringen wir Menschen in Bewegung und leisten dadurch einen wichtigen Beitrag zur Erhaltung und Wiederherstellung der Gesundheit.

MEDIZINISCHES WISSEN UND FACHLICHE KOMPETENZ

Über Jahrzehnte erworbene Kompetenz in Technologie und Fertigung verbinden wir mit Innovationskraft, die Tradition eines mittelständischen, familiengeführten Unternehmens mit globalem Denken. Unsere Spezialisten arbeiten seit jeher eng mit Ärzten, Wissenschaftlern und Entwicklern zusammen. Das Ergebnis sind patentierte sowie preisgekrönte Produkte und Dienstleistungen.

Bandagen und Orthesen von Bauerfeind stehen für höchste Qualität.

WIRKSAME VIELFALT

Bauerfeind hat es sich zur Aufgabe gemacht, mit modernen orthopädischen Bandagen und Orthesen dazu beizutragen, Menschen ein aktives und beschwerdefreies Leben bis ins hohe Alter zu ermöglichen. Die Produkte zeichnen sich durch bestätigte medizinische Wirksamkeit und neueste Materialien aus.

Die Bandagen und Orthesen unterstützen Heilungsprozesse nach Verletzungen, bei degenerativen Veränderungen sowie nach Operationen und sorgen für neue Mobilität.

KOMPROMISSLOSE QUALITÄT

Bauerfeind-Produkte erfüllen nicht einfach Standards – sie genügen höchsten Ansprüchen an Qualität, Wirksamkeit und Tragekomfort. Das bestätigen regelmäßige Prüfverfahren, deren Siegel und Kennzeichen unsere Produkte nach erfolgreicher Testung tragen dürfen. Alle Bandagen und Orthesen von Bauerfeind entsprechen den Anforderungen der Verordnung über Medizinprodukte (EU) 2017/745. Die CE-Kennzeichnung und das Zertifikat zur DIN EN ISO 13485 garantieren eine zuverlässige Qualität.



WEITERE BAUERFEIND-SORTIMENTSBEREICHE



VENOTRAIN-KOMPRESSIONSSTRÜMPFE

zeichnen sich durch medizinisch bestätigte Wirksamkeit und einzigartige Materialeigenschaften aus. Sie verbessern die Venentätigkeit und wirken venös bedingten Beinbeschwerden entgegen. Sowohl bei leichten bis mittleren als auch bei fortgeschrittenen Venenerkrankungen sowie im Beruf und auf Reisen bietet das Venotrain-Sortiment den jeweils passenden Strumpf an. Durch eine breite Auswahl an Farben und Mustern lassen sie sich wunderbar modisch kombinieren.



KOMPRESSIONSSTRÜMPFE FÜR DIE ÖDEMTERAPIE

Jeder Tag wird liebenswerter, wenn man sich wohlfühlt. Dafür wurden die flachgestrickten, maßgeschneiderten Venotrain® curaflo Kompressionsstrümpfe entwickelt. Die vielseitige und farbenfrohe Versorgung passt sich den individuellen Formen der Beine, Arme, Hände oder des Brustkorbs (Thorax) von Lymph- und Lipödempatienten optimal an. Venotrain® curaflo lindert Spannungsschmerzen und entlastet spürbar, um unbeschwert, selbstbewusst und attraktiv durch den Alltag zu gehen.



Die Füße sind das Fundament des Körpers. **ORTHOPÄDISCHE EINLAGEN** können gleichzeitig Füße, Knie- und Hüftgelenke sowie den Rücken entlasten. Sie unterstützen den Fuß in seiner natürlichen Funktionsweise und können so die Biomechanik des Körpers positiv beeinflussen. Da nicht jeder Fuß die gleiche Art der Unterstützung braucht, hält Bauerfeind über 300 verschiedene Modelle bereit.

Medizinische
Hilfsmittel
wirken
nachweislich*

*** Bandagen /Orthesen, Kompressionsstrümpfe und Einlagen helfen nach Verletzungen und bei Erkrankungen, schnell wieder auf die Beine zu kommen.**

(Quelle: repräsentative Patientenumfrage des Instituts für Demoskopie Allensbach im Auftrag von eurocom e.V., 2023, n=1.300 Nutzer von Bandagen /Orthesen, Kompressionsstrümpfen und Einlagen)

Einen Überblick über alle Versorgungsbereiche finden Sie online unter:
experts.bauerfeind.com

INHALT

DER BAUERFEIND-SERVICE

AUF DEN KÖNNEN SIE SICH
VERLASSEN

> Seite 6

BAUERFEIND- PRODUKTEIGENSCHAFTEN

DAS PLUS AN FUNKTION, QUALITÄT
UND TRAGEKOMFORT

> Seite 8

DIE NEUEN TRAIN-BANDAGEN

DER MASSSTAB FÜR DIE ZUKUNFT

> Seite 10

DIE BAUERFEIND HILFSMITTEL-APP

DER PRODUKTFINDER FÜR
ÄRZTE UND FACHHÄNDLER

> Seite 12

DIE BAUERFEIND THERAPIE-APP

TRAINING ALS IDEALE
THERAPIE-ERGÄNZUNG

> Seite 13

BAUERFEIND-AKADEMIE

KOMPETENT. ZIELORIENTIERT.
ERFOLGREICH.

> Seite 14

QUALITÄT LÄSST SICH (AN)MESSEN

BAUERFEIND-MESSTECHNIK

> Seite 16

FÜR JEDEN
VERSORGBEREICH
DAS PASSENDE
PRODUKT



FUSS UND SPRUNGGELENK



20 Indikationstabelle

- 22** MalleoTrain®
- 23** MalleoTrain® S
- 24** MalleoTrain® S open heel
- 25** MalleoTrain® Plus
- 26** AchilloTrain®
- 28** AirLoc®
- 29** MalleoLoc® L
- 30** MalleoLoc® L3
- 31** MalleoLoc®
- 32** CaligaLoc®
- 33** ValguLoc®
- 34** ValguLoc® II
- 35** Xtern summit
- 35** Xtern frontier

WEITERE PRODUKT-
INFORMATIONEN UND
SERVICELEISTUNGEN



KNIE, OBERSCHENKEL UND HÜFTE



38 Indikationstabelle

- 40 GenuTrain®
- 42 GenuTrain® A3
- 43 GenuTrain® P3
- 44 GenuTrain® S
- 45 GenuTrain® S Pro
- 46 GenuPoint®
- 47 SofTec® Genu
- 48 SecuTec® Genu
- 50 SecuTec® Genu Flex
- 52 GenuTrain® OA
- 53 SecuTec® OA
- 54 MOS-Genu
- 55 GenuLoc®
- 56 CoxaTrain®
- 58 SofTec® Coxa
- 59 MyoTrain®



WIRBELSÄULE UND HALS



62 Indikationstabelle

- 64 Übersicht Rückentherapie
- 65 LumboTrain® | Lady
- 66 SacroLoc®
- 68 LordoLoc®
- 69 LumboLoc®
- 70 LumboLoc® Forte
- 71 Spinoval®-System
- 74 Spinoval® Stabi Classic
- 75 Spinoval® Support Plus
- 76 Spinoval® Unload Classic
- 77 Spinoval® Unload Plus
- 78 Spinoval® Immo Plus
- 79 Spinoval® Immo
- 80 SecuTec® Dorso
- 81 SecuTec® Lumbo
- 82 SofTec® Lumbo
- 83 Spinoval® Osteo
- 84 SofTec® Dorso
- 85 CerviLoc® | CerviLoc® S



HAND, ELLENBOGEN UND SCHULTER



88 Indikationstabelle

- 90 ManuTrain®
- 91 ManuLoc®
- 92 ManuLoc® long
- 93 ManuLoc® long Plus
- 94 RhizoLoc® OA
- 95 RhizoLoc®
- 96 ManuLoc® Rhizo
- 97 ManuLoc® Rhizo long
- 98 ManuLoc® Rhizo long Plus
- 99 EpiTrain®
- 100 EpiPoint®
- 101 OmoTrain®
- 102 OmoTrain® S
- 103 OmoLoc®
- 104 SecuTec® Omo

ERSATZTEILE, ZUBEHÖR UND ZUSÄTZE

- 108 Fuß und Sprunggelenk
- 109 Knie, Oberschenkel und Hüfte
- 112 Wirbelsäule und Hals
- 116 Hand, Ellenbogen und Schulter
- 117 Werkzeugbedarf Orthesen
- 118 Zusatzprodukte

MASSVERSORGUNG

- 122 Maßbestellblätter
- 129 Serienbestellbatt

DER BAUERFEIND-SERVICE AUF DEN KÖNNEN SIE SICH VERLASSEN

ONLINESHOP-SERVICE

Bei Bestellungen über den Bauerfeind-Onlineshop zu reduzierten Versandkosten können Sie vielfältige Funktionen nutzen, wie z. B. den Bestellstatus, die Verfügbarkeitsanzeige oder die Patientenakte.

Zum Anlegen eines Kundenkontos registrieren Sie sich unter:

experts.bauerfeind.com/register



Jetzt online bestellen:

experts.bauerfeind.com



IHRE VORTEILE AUF EINEN BLICK

- + 24 h online
- + mit Webbrowser von überall erreichbar
- + intuitiver Bestellprozess
- + tagesaktueller Bestellstatus
- + reduzierte Versandkosten
- + intelligente Suchfunktion
- + digitaler Angebotsprozess
- + direkte Anbindung an Bauerfeind Messtechnik BODYTRONIC
- + Patientenakte zur Speicherung von Mess- und Versorgungsdaten
- + Unterstützung per Kundenservice, E-Mail, Kontaktformular:
experts.bauerfeind.com/contact

KUNDENSERVICE BANDAGEN UND ORTHESEN

Profitieren Sie von unserem Know-how und lassen Sie sich beraten. Telefonisch stehen wir Ihnen gern von Montag bis Freitag von 8.00 bis 18.00 Uhr zur Verfügung. Sie erreichen uns 24 Stunden täglich per E-Mail und Fax.



T +49 (0) 800 00105 20
F +49 (0) 800 00105 25
E info@bauerfeind.com

SERVICE-GARANTIEN FÜR FACHHÄNDLER IN DEUTSCHLAND



KOSTENFREIE TELEFON- UND FAXHOTLINE
Wir sind gern für Sie da!



100 % ERREICHBAR
Als kompetente Ansprechpartner stehen wir Ihnen Montag bis Freitag von 8.00 bis 18.00 Uhr telefonisch gern zur Verfügung. Über Fax, E-Mail und elektronische Bestellsysteme erreichen Sie uns rund um die Uhr (Systemstörungen und Wartungsarbeiten ausgenommen).



ELEKTRONISCHE BESTELLSYSTEME
Bestellen Sie einfach, schnell und mit reduzierten Versandkosten: Per elektronischer Schnittstellenanbindung oder unserem Onlineshop mit vielfältigen Funktionen, wie z. B. dem Bestellstatus und der Verfügbarkeitsanzeige.



VERSAND AM GLEICHEN ARBEITSTAG
Sie bestellen bis 15.00 Uhr – wir versenden Lagerware am gleichen Tag (Großaufträge ausgenommen). Express-Wünsche stimmen wir gern mit Ihnen ab.



**EXPRESS-FERTIGUNG
FÜR SCHNELLE MASSVERSORGUNG**
Eilige Maßaufträge VenoTrain micro, VenoTrain soft und soft S sowie VenoTrain impuls in der Farbe Caramel versenden wir noch am gleichen Arbeitstag, wenn Sie bis 10.00 Uhr den Auftrag auslösen.



GENAUER LIEFERTERMIN
Zu Ihren Bestellungen nennen wir Ihnen den genauen Liefertermin.



KEINE VERSANDKOSTEN
Bei einem Auftragswert über 200,00 €, sowie für Maßanfertigungen, übernehmen wir die Versandkosten. Sie können sortimentsübergreifend alle Artikel in einem Auftrag bestellen.



KOSTENFREIE WARENABHOLUNG
Avisieren Sie die Retoure in unserem Onlineshop oder senden Sie uns das ausgefüllte Rücksendeformular und wir holen nach Prüfung die Ware ab – auf unsere Kosten.



365 TAGE WARENÜCKNAHME
Einwandfreie Lagerware nehmen wir innerhalb von 365 Tagen nach Lieferung laut AGB zurück.



RETOURENBEARBEITUNG IN FÜNF TAGEN
Wir bearbeiten Ihre Retoure innerhalb von fünf Arbeitstagen nach Wareneingang.

BAUERFEIND- PRODUKTEIGENSCHAFTEN

DAS PLUS AN FUNKTION, QUALITÄT UND TRAGEKOMFORT

Bauerfeind steht seit über 90 Jahren für ausgezeichnete Qualität und eine exzellente Hilfsmittelversorgung. Erfahren Sie mehr über anspruchsvolles Know-how und hochwertige Produkteigenschaften, welche sich durch unser gesamtes Portfolio ziehen.

+ TRAIN-GESTRICK

Die dreidimensionale Oberfläche des atmungsaktiven Materials ermöglicht eine stete Mikrozirkulation und Wechselkompression während der Bewegung. Die muskuläre Stabilisierung unterstützt physiologische Bewegungsabläufe. Das Train-Gestrick liegt passgenau an und sitzt positionssicher.



+ KOMFORTZONE

An besonders sensiblen Stellen des Körpers, wie zum Beispiel an Beugen, knöchernen Vorsprüngen oder an Randzonen, bieten wir besonders dehnbares Material für mehr Tragekomfort, minimalen Druck und erleichtertes An- und Ausziehen.

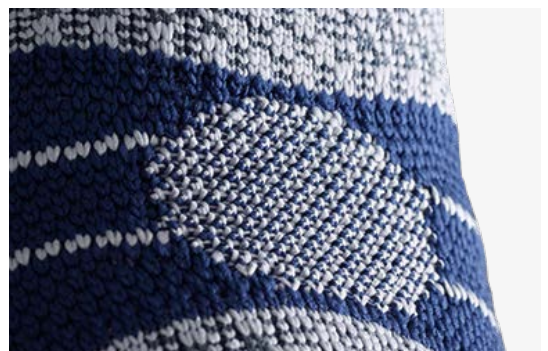

+ HAUTFREUNDLICH UND ATMUNGSAKTIV

Es ist uns ein großes Anliegen, den Wünschen vieler Anwender nach besonders hautfreundlichen Produkten nachzukommen. Deshalb entwickeln wir Materialien, die angenehm und atmungsaktiv auf der Haut anliegen.



+ EINFACHE HANDHABUNG

Wir legen Wert auf leichtes Anlegen und kraftsparende Handhabung unserer Produkte. Dafür integrieren wir individuelle Versorgungslösungen, wie zum Beispiel ergonomische Anziehhilfen, praktische Handschlaufen, spezielle Reißverschlüsse, flexible Klettgurte oder individuelle Verschlusssysteme.



+ WERKZEUGFREIE ANPASSUNG

Für die individuelle Versorgung können Sie viele unserer Komponenten, wie zum Beispiel Aluminiumrahmen oder Gelenke, ohne Werkzeug anformen oder einstellen. Zügiger Service und unkomplizierte Handhabung stehen für hohe Kundenzufriedenheit und Zeiteinsparung.



+ MEHRSTUFIGE THERAPIE

Der modulare Aufbau moderner Orthesen ermöglicht durch die Zugabe bzw. Entnahme von Funktionselementen eine mehrstufige Therapie je nach erforderlicher Stabilisierung und gewünschter Mobilisierung.



+ IN STUDIEN BELEGT

Zahlreiche klinische Studien unabhängiger Institute ergänzen zusätzlich die Belege zur medizinischen Wirksamkeit. Erfahren Sie mehr über neueste Studienergebnisse von Ihrem Bauerfeind-Außendienst, in zertifizierten CME-Fortbildungen oder unter bauerfeind.de/arzt.



+ DIGITALE VERMESSUNG

Mit den zukunftsweisenden BODYTRONIC-Messsystemen bietet Bauerfeind die Möglichkeit, Bandagen, Kompressionsstrümpfe, Einlagen und Schuhe individuell anzupassen. Das gewährleistet perfekten Sitz, hohen Tragekomfort und die volle Entfaltung der medizinischen Wirksamkeit – für eine qualitativ hochwertige Versorgung.



DIE NEUEN TRAIN-BANDAGEN DER MASSSTAB FÜR DIE ZUKUNFT

Weniger Schmerzen und mehr Gelenkstabilität sind die therapeutischen Ziele medizinischer Bandagen. Aber eine Bandage kann nur wirklich helfen, wenn sie gut sitzt und angenehm zu tragen ist. Sie muss täglich überzeugen, denn:

DAS IST PATIENTEN / INNEN BEIM KAUF EINER BANDAGE WICHTIG:*

Nach diesen Aspekten handelt Bauerfeind seit jeher.

Bei den neuen Train-Bandagen sind

WIRKUNG, TRAGEKOMFORT UND HANDLING JETZT NOCH ÜBERZEUGENDER.

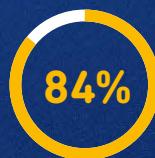

angenehm zu
tragen

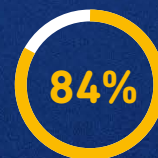

einfach und
unkompliziert an-
und auszuziehen

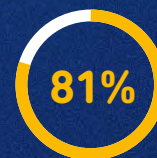

Gefühl von
Sicherheit und
Stabilität



FÖRDERN SCHMERZLINDERNDE WIRKUNG DER BANDAGE DIE NEUEN ZWEI-KOMPONENTEN- PELOTTEN

- entlasten und reduzieren Schmerzen
- innovative Massageelemente aus zwei Komponenten stimulieren intensiv



ERLEICHTERN DAS AN- UND ABLEGEN DIE NEUEN KUNSTSTOFFSTÄBE

- komfortable An- und Ausziehhilfe
- robustes und hochflexibles Material aus Kunststoff
- flexible Beugezone für perfekten Sitz



»DIE PASSFORM IST EINZIGARTIG«

Die dreidimensionale, anatomische Grundform und hohe Elastizität des Gestricks sorgen dafür, dass die neuen Train-Bandagen in Bewegung optimal sitzen und so ihre Wirkung voll entfalten können.

Birgit Görnert,
Leiterin Globales Produktmanagement

DAS NEUE HOCH-TIEF-GESTRICK

- + STABILISIERENDER EFFEKT MIT DEM ZIEL DER SCHMERZLINDERUNG**

dank großflächiger Kompression mit stark strukturierter Oberfläche in Verbindung mit Pelotten
- + REGT DEN STOFFWECHSEL AN UND WIRKT HEILUNGSFÖRDERND**

das komprimierende Gestrick erzeugt bei Bewegung eine wohltuende Wechseldruckmassage
- + WIRKT DANK OPTIMALER PASSFORM**

das Gestrick ist anatomisch vorgeformt und hochelastisch für einen sicheren Sitz, auch in der Bewegung
- + ANGENEHM ZU TRAGEN**

an den empfindlichen Körperstellen ist das Gestrick dünner, die Struktur luftiger und die Kompression sanfter

BEWÄHRTE BAUERFEIND QUALITÄT

KOMFORTABEL UND STRAPAZIERFÄHIG

Die elastischen Kompressionsgarne werden von uns vor dem Strickprozess zweimal umwunden. Das garantiert ein optimales Dehnverhalten und sorgt für die angenehm weiche Oberfläche unserer Bandagen.

WEICHE RÄNDER

breite druckminimierte Ränder verhindern Einschneiden



HILFSMITTEL- UND THERAPIE-APP

DAS GANZHEITLICHE KONZEPT VON BAUERFEIND

DIE BAUERFEIND-HILFSMITTEL-APP DER PRODUKTFINDER FÜR ÄRZTE UND FACHHÄNDLER.

Der intuitiv bedienbare, digitale Produktfinder vereinfacht Ärzten und Fachhändlern die Auswahl des geeigneten medizinischen Hilfsmittels enorm: Erhalten Sie alle relevanten Informationen zum Bauerfeind-Produktportfolio schnell und unkompliziert. Zudem können Sie sich eine individuelle Merkliste erstellen und Produkte mit Ihren Patienten und Kunden aus der App heraus teilen.

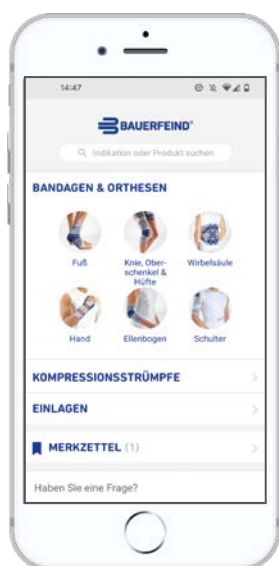

Kostenlos verfügbar für iOS und Android.
Mehr Informationen finden Sie unter:
www.bauerfeind.de/himi-app

DIE BAUERFEIND-THERAPIE-APP TRAINING ALS IDEALE THERAPIE-ERGÄNZUNG.



Nur mit Training und Bewegung bleibt der Körper mobil und kann optimal regenerieren. In Abstimmung mit dem behandelnden Arzt unterstützt die Bauerfeind Therapie-App Patienten dabei, mit Produkten von Bauerfeind zu trainieren. Unser Trainer nimmt sich gezielt den unterschiedlichen Problemen an und motiviert die Anwender, etwas für ihre Gesundheit zu tun.



Kostenlos verfügbar für iOS und Android.
Mehr Informationen finden Sie unter:
www.bauerfeind.de/app



DIE THERAPIE-APP IST EIN MEDIZINPRODUKT

Auf der Grundlage der Europäischen Verordnung (EU) 2017/745 über Medizinprodukte gilt die Therapie-App als ein Medizinprodukt der Klasse 1.



VON EXPERTEN ENTWICKELT

Die Übungen sind von Ärzten und Physiotherapeuten für die jeweiligen Krankheitsbilder zusammengestellt.

Infoflyer für Ihre Kunden können
Sie bestellen unter:
190 0206 0031 001 Flyer Therapie-App

WAS KANN DIE THERAPIE-APP?



TRAINING FÜR JEDEN PATIENTEN

Mit zwei bis drei Trainings pro Woche erreichen Patienten mehr Kraft und Beweglichkeit. Die Übungen werden passend zur Indikation ausgewählt und kontinuierlich dem Fitness- und Schmerzniveau des Patienten angepasst. Das kurze Training von weniger als 30 Minuten lässt sich problemlos in den Alltag integrieren.



INFORMATIONEN ZU GESUNDHEITSTHEMEN UND DER BAUERFEIND-PRODUKTWELT

Passend zu seinem Trainingsfortschritt erhält der Benutzer regelmäßig nützliches und verständlich aufbereitetes Hintergrundwissen von unseren Experten. So erfährt der Patient alles über sein Krankheitsbild und sein Bauerfeind-Produkt.



FORTSCHRITTE UND TRAININGSVERLAUF BEOBACHTEN

Immer wieder erkundigt sich der Trainer nach dem Befinden des Patienten und optimiert daraufhin den Trainingsplan. Gleichzeitig dokumentiert er die individuelle Schmerzkurve – so haben die Nutzer ihren Heilungsprozess ständig im Blick.

BAUERFEIND-AKADEMIE

KOMPETENT. ZIELORIENTIERT. ERFOLGREICH.

Sind Sie daran interessiert, dass Kunden Ihren Fachhandel als klare erste Wahl sehen und die Expertise Ihres Teams wertschätzen?

Wir unterstützen Sie gern dabei!

Wir bieten Ihnen dafür qualifizierte Trainings mit hohem Praxisbezug in ganz Deutschland zu folgenden Kategorien:

MEDIZINISCHES WISSEN UND FACHLICHE KOMPETENZ

- »Basistraining Bandagen«
- »Training – Die Knietherapie mit Bauerfeind«

NEU

MARKETING / VERKAUF

- »Erfolgreicher Verkauf von Hilfsmitteln«

SPEZIALTHEMEN

- »Bodytronic-Training«

PERSONAL

- »Sanitätshausfachverkäufer/in für Quer- und Berufseinsteiger«
- »Azubi-Camp«

Buchen Sie Ihr Training jetzt einfach online im Werbemittelshop:
werbemittelshop.bauerfeind.de



Das komplette Trainingsangebot finden Sie im Trainingskatalog unter
experts.bauerfeind.com/downloads

Weitere Informationen und Anmeldeunterlagen erhalten Sie bei Ihrem zuständigen Außendienstmitarbeiter oder der Bauerfeind-Akademie:

T 0800 0010501
F 0800 0010502
E akademie@bauerfeind.com

VORTEILE AUF EINEN BLICK



+ TRAININGS MIT HOHEM PRAXISBEZUG

Die Trainings unserer Akademie beinhalten stets einen medizinischen Anteil für ein besseres Verständnis und mehr fachliche Kompetenz.

Speziell ausgebildete Trainer wie Orthopädietechniker, Physiotherapeuten und Lymphtherapeuten führen Sie professionell und zielgruppenspezifisch durch die unterschiedlichen Themenbereiche.

+ HOLEN SIE SICH DIE BAUERFEIND-AKADEMIE INS HAUS!

Möchten Sie ein individuelles, speziell auf Ihre Bedürfnisse zugeschnittenes Training?

Sie können bei uns ein Training ganz nach Ihren Wünschen buchen. Dabei können Sie zum Beispiel das Thema, den Ort und die Zeit frei wählen. Sprechen Sie uns an!

+ ONLINE-TRAININGS

Sie möchten zeit- und kosteneffizient lernen?

Sie können ein individuelles Online-Training buchen und bestimmen den Inhalt und das Thema ganz individuell nach Ihren Bedürfnissen.

TIPP

Ab sofort bietet Ihnen die Bauerfeind-Akademie **E-Learnings** für zeit- und ortsunabhängiges Lernen in Ihrer eigenen Geschwindigkeit an.



Registrieren Sie sich gleich hier:



QUALITÄT LÄSST SICH (AN)MESSEN. BAUERFEIND-MESSTECHNIK

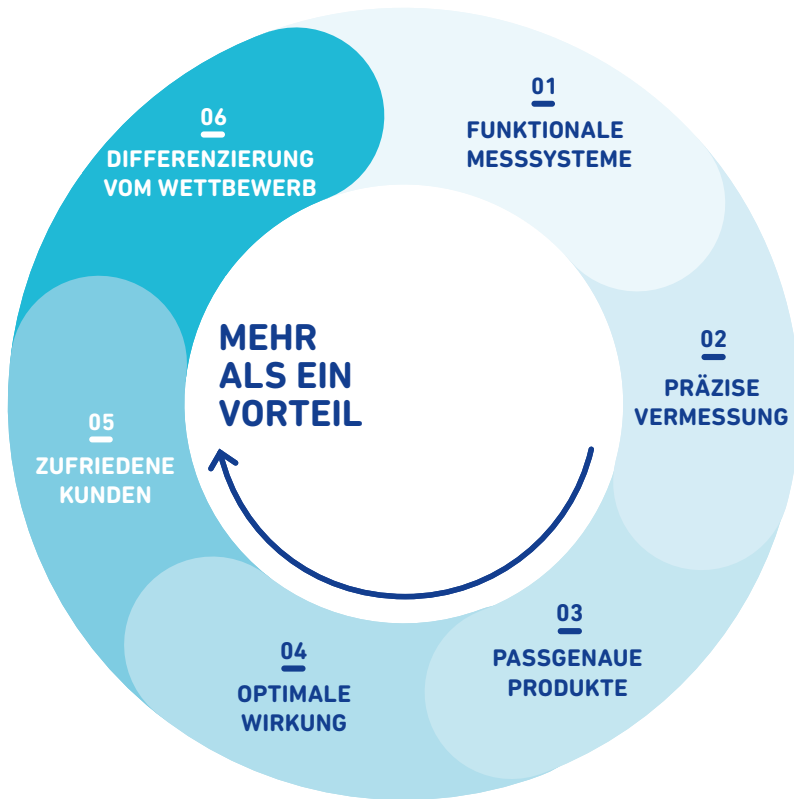

BODYTRONIC® 410 FLEXIBLER 3D-SCANNER FÜR DIE UNTEREN EXTREMITÄTEN

- berührungsloses, textiltreies Messen für die Versorgung mit Kompressionsstrümpfen
- 3D-Abbild des Messbereiches bis zur Taille
- schneller und einfacher Auf- und Wiederabbau



AUSWAHL DES PASSGENAUEN PRODUKTES

Das BODYTRONIC 610 bietet Ihnen eine Entscheidungshilfe bei der Auswahl einer optimalen Serien- oder Maßversorgung.



BODYTRONIC® 610 GANZKÖRPER-SCANNER INKLUSIVE PRODUKTVERSORGUNG ALLER EXTREMITÄTEN

- berührungsloses, textiltreies Messen für Kompressionsstrümpfe, Knie- und Sprunggelenkbandagen, Knieorthesen sowie für Rücken-, Arm- und Schulterprodukte
- Ganzkörper-Scan möglich, Export der 3D-Daten
- integrierte Beinvolumenmessung
- Standfläche von lediglich 1,60 m²



SCANNER UND KAMERA

Muster aus unbedenklichen Infrarot-Lichtstrahlen werden auf das Messobjekt projiziert und digital erfasst. Die Software berechnet aus den Bildinformationen das exakte 3D-Abbild.



SELBSTDREHENDE MESSPLATTFORM

Bewegt den Patienten gleichmäßig und schließt so Fehlerquellen bei der Messung aus.

FÜR EINE GEZIELTE FUSS- UND SPRUNGGELLENK- THERAPIE



AchilloTrain®



INDIKATIONSTABELLE FUSS- UND SPRUNGGELENK-THERAPIE

PRODUKT		MalleoTrain®	MalleoTrain® S / S open heel	MalleoTrain® Plus	AchilloTrain®	AirLoc®
						
PRODUKTMERKMAL		Entlastung und Stabilisierung des Sprunggelenks	Stabilisierung des Sprunggelenks durch funktionelles Gurtsystem	Erhöhte Stabilisierung und Entlastung des Sprunggelenks durch funktionelles Gurtsystem	Linderung von Achillessehnenbeschwerden durch Friktionspelotte und Fersenkeil	Bewegungslimitierende Sprunggelenkorthese mit anpassbarer Luftpolsterung
HILFSMITTELNUMMER*		05.02.01.0001	keine	05.02.01.2004	05.02.01.1003	23.02.02.0007
SEITENZAHL		22	23 + 24	25	26	28
INDIKATIONEN						
Bandinsuffizienz / Instabilität	leicht	●	●	●		
	mittel					●
	schwer					
Reizzustände (posttraumatisch / postoperativ)		●		●	●	
Kapselbandverletzung (akut)						●
frühfunktionelle Therapie		●		●		●
konservative / postoperative Therapie		●		●		●
Rehabilitation / Protektion		●	●	●		●
Sinus-Tarsi-Syndrom / Instabilität des Subtalargelenks						
Rezidivprophylaxe		●	●	●		●
Arthrose / Arthritis		●				
Tendopathie		●				
Tendomyopathie		●				
Achillodynie					●	
Haglundferse					●	
Hallux valgus (konservativ / postoperativ)						
Weber-A-Fraktur (nicht disloziert)						●
Fußheberschwäche (z. B. nach Trauma, Schlaganfall, Operation, MS)						

*Angaben zur Rezeptierung gelten nur in Deutschland

MalleoTrain®

Entlastung und Stabilisierung des Sprunggelenks

Hilfsmittelnummer

05.02.01.0001



laterale und mediale Pelotte



an Innen- und Außenknöchel angepasste Pelotten



Train-Gestrick



Komfortzone am Spann



weicher Bandagenrand

INDIKATIONEN

- chronische, postoperative und posttraumatische Reizzustände, z. B. nach Distorsionen
- Arthrose und Arthritis, Gelenkergüsse und Schwellungen
- Tendopathie
- Tendomyopathie
- Bänderinsuffizienz
- frühfunktionelle / konservative Therapie
- Rezidivprophylaxe

VORTEILE UND WIRKWEISEN

- die dosierte Kompression beschleunigt die Resorption von Ödemen, Ergüssen und Hämatomen
- durch die Pelotten wird eine Umverteilung der Bandagenkompression von den prominenten Malleolen auf das umgebende Weichteilgewebe bewirkt
- neuromuskuläre Gelenkstabilisierung durch Gestrickkompression
- in der Bewegung entsteht eine intermittierende Kompression, die über Gelenkkapsel und Sehnenloggen die Durchblutung fördert
- optimierte Haltbarkeit auch bei hoher Beanspruchung durch Verstärkung der Naht mit einem elastischen Band
- die atmungsaktive und besonders weiche Komfortzone am Spann des anatomisch geformten Train-Gestricks ermöglicht höchsten Tragekomfort bei optimaler medizinischer Wirkung

DAS BAUERFEIND PLUS

- + einfache Handhabung
- + hautfreundlich und atmungsaktiv
- + Train-Gestrick
- + Komfortzone
- + digitale Vermessung
- + Therapie-App

BESTELLOPTIONEN

Farben: beige, schwarz, titan

Ausführungen: rechts, links

optional:

Maßanfertigung (beige, titan)

Hinweis:

bei Maßanfertigung zusätzliche Hilfsmittelnummer: 05.99.99.0001

LIEFERUMFANG

inklusive Anziehhilfe

IN STUDIE^Δ BELEGT

- **60% der Patienten** empfinden weniger Schmerzen mit der Sprunggelenkbandage MalleoTrain

GRÖSSE	1	2	3	4	5	6	ARTIKEL-NR.
Fesselumfang (cm)	17 – 19	19 – 21	21 – 23	23 – 25	25 – 27	27 – 29	110 1110 30*0 +0°

* = Farbe (1) beige, (7) schwarz, (8) titan
 + = Ausführung (6) rechts, (7) links
 ° = Größe (1 – 6)

Maßanfertigung: Die genauen Messpunkte entnehmen Sie bitte dem Maßbestellblock oder dem Maßbestellblatt auf Seite 127.



^Δ Niklaus1 L, Kilper2 A, Schütz2 L, Milani1 T (2020): Akute und anhaltende Wirkung einer Sprunggelenkbandage auf Gang, Gleichgewicht, Feinkoordination und subjektives Empfinden von Patienten mit frischen Sprunggelenkdistorsionen; Studiendruck ausgewählter Ergebnisse der klinischen/experimentellen Studie; Bewegungswissenschaften, Technische Universität Chemnitz1 & Klinikum Chemnitz2.

MalleoTrain® S

Stabilisierung des Sprunggelenks durch funktionelles Gurtsystem

Hilfsmittelnummer

KEINE

Keine Erstattung durch die Krankenkasse, außer mit Einzelfallgenehmigung.



in Achter-Tour gewickeltes Gurtsystem



flaches Gurtsystem



Train-Gestrick



Komfortzone am Spann



weicher Bandagenrand

INDIKATIONEN

- Bandinsuffizienz
- Supinationsprophylaxe
- leichte Distorsionen

VORTEILE UND WIRKWEISEN

- stabilisiert Bewegungsebenen des Sprunggelenks und wirkt antisupinatorisch dank individuell einstellbarem Gurtsystem
- wirkt wie ein funktioneller Tapeverband und verbindet Mittelfuß mit distalem Unterschenkel über eine vertikale Achter-Tour
- neuromuskuläre Gelenkstabilisierung durch Gestrickkompression
- die atmungsaktive und besonders weiche Komfortzone am Spann des anatomisch geformten Train-Gestricks ermöglicht höchsten Tragekomfort bei optimaler medizinischer Wirkung
- besonders flaches Gurtsystem auf anatomisch geformtem Train-Gestrick passt in viele Schuhe
- optimierte Haltbarkeit auch bei hoher Beanspruchung durch Verstärkung der Naht mit einem elastischen Band

DAS BAUERFEIND PLUS

- + einfache Handhabung
- + hautfreundlich und atmungsaktiv
- + Train-Gestrick
- + Komfortzone
- + digitale Vermessung
- + Therapie-App

BESTELLOPTIONEN

Farben: schwarz, titan

Ausführungen: rechts, links

LIEFERUMFANG

inklusive Anziehhilfe

GRÖSSE	1	2	3	4	5	6	ARTIKEL-NR.
Fesselumfang (cm)	17–19	19–21	21–23	23–25	25–27	27–29	110 1111 30*0 +0°

* = Farbe (7) schwarz, (8) titan
+ = Ausführung (6) rechts, (7) links
° = Größe (1–6)



MalleoTrain® S open heel

Stabilisierung des Sprunggelenks
und verbesserter Bodenkontakt durch
offenen Fersenbereich

Hilfsmittelnummer

KEINE

Keine Erstattung durch die Krankenkasse,
außer mit Einzelfallgenehmigung.



in Achter-Tour gewickeltes
Gurtsystem



flaches Gurtsystem



offener Fersenbereich

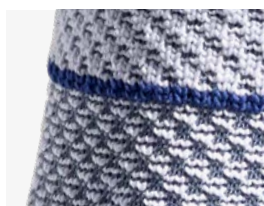

Train-Gestrick



Komfortzone am Spann

INDIKATIONEN

- Bandinsuffizienz
- Supinationsprophylaxe
- leichte Distorsionen

VORTEILE UND WIRKWEISEN

- stabilisiert Bewegungsebenen des Sprunggelenks und wirkt antisupinatorisch dank individuell einstellbarem Gurtsystem
- wirkt wie ein funktioneller Tapeverband und verbindet Mittelfuß mit distalem Unterschenkel über eine vertikale Achter-Tour
- neuromuskuläre Gelenkstabilisierung durch Gestrickkompression
- die atmungsaktive und besonders weiche Komfortzone am Spann des anatomisch geformten Train-Gestricks ermöglicht höchsten Tragekomfort bei optimaler medizinischer Wirkung
- offener Fersenbereich für einen verbesserten Bodenkontakt
- besonders flaches Gurtsystem auf anatomisch geformtem Train-Gestrick passt in viele Schuhe

DAS BAUERFEIND PLUS

- + einfache Handhabung
- + hautfreundlich und atmungsaktiv
- + Train-Gestrick
- + Komfortzone
- + digitale Vermessung
- + Therapie-App

BESTELLOPTIONEN

Farben: beige, titan

Ausführungen: rechts, links

GRÖSSE	1	2	3	4	5	ARTIKEL-NR.
Fesselumfang (cm)	17–19	19–21	21–23	23–25	25–27	110 1115 10*0 +0°

* = Farbe (1) beige, (8) titan
+ = Ausführung (6) rechts, (7) links
° = Größe (1–5)

experts.bauerfeind.com/malleotrain-s-open-heel



MalleoTrain® Plus

Erhöhte Stabilisierung und Entlastung
des Sprunggelenks durch funktionelles
Gurtsystem

Hilfsmittelnummer

05.02.01.2004



laterale und mediale Pelotte



in Achter-Tour gewickeltes
Gurtsystem



flaches Gurtsystem

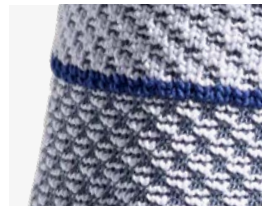

Train-Gestrick



Komfortzone am Spann

INDIKATIONEN

- chronische, posttraumatische oder postoperative Reizzustände
- postoperative Rehabilitation
- frühfunktionelle Therapie von Kapselbandverletzungen des oberen bzw. unteren Sprunggelenks
- Bandinsuffizienz / Instabilität
- Supinationsprophylaxe, besonders bei gesteigerten Aktivitäten

VORTEILE UND WIRKWEISEN

- stabilisiert Bewegungsebenen des Sprunggelenks und wirkt antisupinatorisch dank individuell einstellbarem Gurtsystem
- wirkt wie ein funktioneller Tapeverband und verbindet Mittelfuß mit distalem Unterschenkel über eine vertikale Achter-Tour
- zusätzliche Stabilität durch mediale und laterale Pelotten, die vom Achter-Gurt eng umfasst werden
- neuromuskuläre Gelenkstabilisierung durch Gestrickkompression
- die atmungsaktive und besonders weiche Komfortzone am Spann des anatomisch geformten Train-Gestricks ermöglicht höchsten Tragekomfort bei optimaler medizinischer Wirkung
- besonders flaches Gurtsystem auf anatomisch geformtem Train-Gestrick passt in viele Schuhe
- optimierte Haltbarkeit auch bei hoher Beanspruchung durch Verstärkung der Naht mit einem elastischen Band

DAS BAUERFEIND PLUS

- + einfache Handhabung
- + hautfreundlich und atmungsaktiv
- + Train-Gestrick
- + Komfortzone
- + digitale Vermessung
- + Therapie-App

BESTELLOPTIONEN

Farben: titan

Ausführungen: rechts, links

LIEFERUMFANG

inklusive Anziehhilfe

GRÖSSE	1	2	3	4	5	6	ARTIKEL-NR.
Fesselumfang (cm)	17–19	19–21	21–23	23–25	25–27	27–29	110 1112 1080 +0°

+ = Ausführung (6) rechts, (7) links
° = Größe (1–6)

experts.bauerfeind.com/malleotrain-plus



AchilloTrain®

Linderung von Achillessehnenbeschwerden
durch Friktionspelotte und Fersenkeil

Hilfsmittelnummer

05.02.01.1003





Friktionspelotte

Wirkung der Pelotte über den
gesamten Sehnenverlauf

integrierte Anziehhilfe

zwei Fersenkeile für zusätzliche
Entlastung

Komfortzone am Spann

INDIKATIONEN

- Achillodynie (Tendinose, Paratendinitis, Bursitis subachillea)
- Haglundferse
- chronische, posttraumatische oder postoperative Reizzustände, z. B. bei Achillessehnenrupturen

VORTEILE UND WIRKWEISEN

- die Pelotte sorgt für eine gleichmäßige Druckeinleitung und bewirkt in der Bewegung einen Massageeffekt, der Stoffwechsel wird lokal verbessert, Ödeme werden reduziert
- die integrierte Sehnenpelotte ist viskoelastisch und anatomisch geformt
- gezielte Wechselkompression dient u. a. zur Verbesserung der Muskelsteuerung und der Koordination der Bewegung

ANWENDUNGSHINWEISE

- Fersenkeil bitte beidseitig verwenden

DAS BAUERFEIND PLUS

- + einfache Handhabung
- + hautfreundlich und atmungsaktiv
- + Train-Gestrick
- + digitale Vermessung
- + Therapie-App

BESTELLOPTIONEN

Farben: beige, schwarz, titan

Ausführungen: gleiche Ausführung für rechts und links

Ersatzteile / Zusätze:
siehe Seite 108 und Preisliste

LIEFERUMFANG

inklusive Anziehhilfe

**inklusive viskoelastische
Fersenkeile (ein Paar)**

GRÖSSE	1	2	3	4	5	6	ARTIKEL-NR.
Fesselumfang (cm)	17–19	19–21	21–23	23–25	25–27	27–29	110 1101 40*0 00°

* = Farbe (1) beige, (7) schwarz, (8) titan
° = Größe (1–6)

experts.bauerfeind.com/achillotrain



AirLoc®

Bewegungslimitierende Sprunggelenkorthese mit anpassbarer Luftpolsterung

Hilfsmittelnummer

23.02.02.0007



Anpassen der Luftpolsterung an den Schwellungszustand mittels integrierter Pumpe und Ablassventil



passt sich an die individuelle Fußbreite an, dank einer elastischen Schalenverbindung



optimaler Sitz am Unterschenkel durch zwei anatomisch geformte Klettgurte



angenehmes Tragen dank flacher, anatomisch geformter Konstruktion mit weichen Polstern



stabilisiert in Kombination mit einem Schuh

INDIKATIONEN

- Versorgung bei Kapsel-Bandverletzungen (akut)
- frühfunktionelle / konservative Therapie, z. B. nach Sprunggelenkdistorsion und Bandruptur
- postoperative Rehabilitation / Protektion, z. B. nach Bandnaht / -rekonstruktion
- chronische Bandsuffizienz / Instabilität
- Rezidivprophylaxe
- Weber-A-Fraktur (nicht disloziert)

VORTEILE UND WIRKWEISEN

- stabilisiert nach akuten Verletzungen in Kombination mit einem Schuh den medialen und lateralen Kapselbandapparat des Sprunggelenks
- Pronation und Supination werden mechanisch eingeschränkt, um vor erneuten Traumata zu schützen
- die flache, anatomisch geformte Orthese in Universalgröße für rechts/links ist vor allem für die Akutversorgung ausgelegt
- innenseitig liegen großflächige Schaumstoffpolster in einem weichen Mikrofaserbezug an
- zwei anatomisch vorgeformte Kunststoffschalen bilden eine U-Schiene und werden mit zwei anatomisch geformten Klettgurten fixiert, die zirkulär um Fessel und Unterschenkel verlaufen
- unterhalb des Fersenbeins sind die Schalen elastisch miteinander verbunden und passen sich an die individuelle Fußbreite und den aktuellen Schwellungsgrad an

DAS BAUERFEIND PLUS

- + einfache Handhabung
- + werkzeugfreie Anpassung
- + Therapie-App

BESTELLOPTIONEN

Farben: blau

Ausführungen: gleiche Ausführung für rechts und links

Größe: universal

IN STUDIE^A BELEGT

- **34 % weniger Komplikationen** in der Sprunggelenktherapie im Vergleich zu einem Tapeverband

ANWENDUNGSHINWEISE

- die zusätzlich lateral eingefügte Luftpolsterung kann mittels integrierter Pumpe und Ablassventil an den individuellen Schwellungszustand angepasst werden
- trägt kaum auf und passt gut in verschiedenes Schuhwerk

GRÖSSE

In einer Universalgröße erhältlich

ARTIKEL-NR.

120 1303 2050 000

^A Lardenoye, S., Theunissen, Ed., Cleffken, B., Brink, P. R., G., de Bie, R., A., Poeze, M.: The effect of taping versus semi-rigid bracing on patient outcome and satisfaction in ankle sprains: a prospective, randomized controlled trial BMC Musculoskeletal Disorders 2012, 13:8; <http://www.biomedcentral.com/1471-2474/13/81>

MalleoLoc® L

Laterale Stabilisierung des
Sprunggelenks

Hilfsmittelnummer

23.02.02.1042



Plantar-Pelotte



Mikrofaser-Polstermaterial



Schale



schlanke L-Schale



passt in Alltags-
und Businesschuhe

INDIKATIONEN

- konservative Behandlung von Distorsionen und Bandrupturen
- akute und chronische Kapselbandinstabilitäten
- Prophylaxe bei chronischer Bandinstabilität
- postoperative Rehabilitation / Protektion, z. B. nach Bandnaht / -rekonstruktion
- posttraumatische / postoperative Reizzustände

VORTEILE UND WIRKWEISEN

- stabilisiert den Fuß im Schuh und schützt lateral vor seitlichem Umknicken, ohne das normale Abrollen des Fußes einzuschränken
- L-Schale liegt vor dem Talus an und wirkt einem Talusvorschub entgegen
- individuell positionierbare Plantar-Pelotte (optional) stimuliert die Fußhebermuskulatur für eine zusätzliche aktive Stabilisierung
- angenehmer Tragekomfort durch weiches Mikrofaser-Polster

DAS BAUERFEIND PLUS

- + einfache Handhabung
- + hautfreundlich und atmungsaktiv
- + werkzeugfreie Anpassung
- + Therapie-App

BESTELLOPTIENEN

Farben: titan

Ausführungen: rechts, links

Größe: Universal

Ersatzteile / Zusätze:
siehe Seite 108 und Preisliste

IN STUDIE^A BELEGT

- **wirkt einem Umknicken entgegen**
- **stabilisiert das Sprunggelenk**

GRÖSSE

In einer Universalgröße erhältlich

+ = Ausführung (6) rechts, (7) links

ARTIKEL-NR.

120 1326 1080 +00

^A Gehring, D., Münch, M., Gollhofer A., Laborstudie:
Nachweis von antispinatorischen Effekten von Orthesen innerhalb des Verletzungsmechanismus;
Orthopädieschuhtechnik, Ausg. 10, S. 26–29, 2018

MalleoLoc® L3

Laterale Stabilisierung des Sprunggelenks
– abrüstbar in drei Stufen

Hilfsmittelnummer

23.02.04.0010



Therapielösung für drei Stabilitätsbedürfnisse



Reißverschluss



passt in Alltags- und
Businesschuhe

INDIKATIONEN

- konservative Behandlung von Distorsionen und Bandrupturen
- akute und chronische Kapselbandinstabilitäten
- Prophylaxe bei chronischer Bandinstabilität
- postoperative Rehabilitation / Protektion, z. B. nach Bandnaht / -rekonstruktion
- posttraumatische / postoperative Reizzustände

VORTEILE UND WIRKWEISEN

- abrüstbare Orthese begleitet den Patienten während der Therapie und bietet eine Lösung für drei Stabilitätsbedürfnisse entsprechend des Heilungsverlaufes
- Weichteilkompression der Bandage beschleunigt den Abbau von Schwellungen, verbessert die Propriozeption und wirkt muskelaktivierend
- stabilisiert den Fuß im Schuh lateral und schützt vor seitlichem Umknicken, ohne das normale Abrollen des Fußes einzuschränken
- L-Schale liegt vor dem Talus und arbeitet einem Talusvorschub entgegen
- Reißverschluss für leichtes Anlegen der Bandage

DAS BAUERFEIND PLUS

- + einfache Handhabung
- + hautfreundlich und atmungsaktiv
- + Komfortzone
- + werkzeugfreie Anpassung
- + mehrstufige Therapie
- + Therapie-App

BESTELLOPTIONEN

Farben: titan

Ausführungen: rechts, links

Ersatzteile / Zusätze:

siehe Seite 108 und Preisliste

IN STUDIE^A BELEGT

- wirkt einem Umknicken entgegen
- stabilisiert das Sprunggelenk

GRÖSSE	1	2	3	4	5	6	ARTIKEL-NR.
Fesselumfang (cm)	17–19	19–21	21–23	23–25	25–27	27–29	120 1327 1080 +0°

+ = Ausführung (6) rechts, (7) links
° = Größe (1–6)

^A Gehring, D., Münch, M., Gollhofer A., Laborstudie: Nachweis von antispinatorischen Effekten von Orthesen innerhalb des Verletzungsmechanismus; Orthopädieschuhtechnik, Ausg. 10, S. 26–29, 2018



MalleoLoc®

Erhöhte Stabilisierung des oberen und unteren Sprunggelenks

Hilfsmittelnummer

23.02.02.2004



plantare Zunge



anatomisch geformtes, bilaterales Stabilisierungselement

INDIKATIONEN

- frühfunktionelle / konservative Therapie bei Kapselbandverletzungen und bei Verletzungen des Lig. Bifurcatum, z. B. nach Distorsion und Bandruptur
- postoperative Protektion nach Bandnaht / -rekonstruktion
- chronische Bandinsuffizienz
- Rezidivprophylaxe

VORTEILE UND WIRKWEISEN

- stabilisiert den Fuß und schützt vor seitlichem Umknicken
- ermöglicht Plantarflexion sowie Dorsalextension und arbeitet gleichzeitig einem Talusvorschub entgegen, »normales« Gehen wird nicht eingeschränkt
- aktiviert die Fußhebermuskulatur über eine plantare Zunge und unterstützt so die stabilisierende Wirkung und den Supinationsschutz durch die Orthese

DAS BAUERFEIND PLUS

- + einfache Handhabung
- + werkzeugfreie Anpassung
- + digitale Vermessung
- + Therapie-App

BESTELLOPTIONEN

Farben: titan

Ausführungen: rechts, links

Ersatzteile / Zusätze: siehe Seite 108 und Preisliste

IN STUDIEN^A BELEGT

- wirkt einem Umknicken entgegen
- stabilisiert das Sprunggelenk

GRÖSSE	1 (NORMAL)	2 (BREIT)	ARTIKEL-NR.
Fersenbreite (cm)	< 6	> 6	120 1301 3080 +0°

+ = Ausführung (6) rechts, (7) links
° = Größe (1–2)

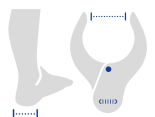

^A Gehring et al.: Expecting ankle tilts and wearing an ankle brace influence joint control in an imitated ankle sprain mechanism during walking. Gait & Posture 2014; 39 (3), 894–898.
Eberbach H., et al., J. Orthop. Surg. Res. (2021) 16:620; https://doi.org/10.1186/s13018-021-02750-6

CaligaLoc®

Stabilisierung des oberen und unteren Sprunggelenks nach schweren Verletzungen



Hilfsmittelnummer

23.02.01.0003



Pronationskeil zur Entlastung der lateralen Bandstrukturen



Ansicht von medial

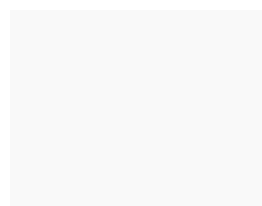
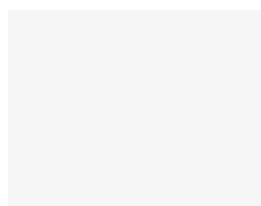
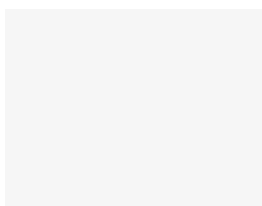

INDIKATIONEN

- konservative Therapie von schweren Sprunggelenkverletzungen
- postoperative Protektion nach Bandnaht / -rekonstruktion
- chronische Instabilität des oberen und / oder unteren Sprunggelenks mit Gegenanzeigen zur Operation
- posttraumatisches Sinus-Tarsi-Syndrom und dekompensierte Instabilität des Subtalargelenks, auch temporäre Stabilisierungshilfe

VORTEILE UND WIRKWEISEN

- verhindert unphysiologische Stresssituationen für das obere und teilweise auch untere Sprunggelenk
- Anhebung der Außenkante des Rückfußes und Entlastung des lateralen Bandapparates dank integriertem Pronationskeil

ANWENDUNGSHINWEISE

- individuelle Anpassung durch Ausschneiden des Polsters bei starker Schwellung dank Aussparung im Bereich des Außenknöchels
- ausschließlich in bequemen Straßen- oder Turnschuhen zu tragen, im Liegen oder Sitzen entlastet die Orthese das Sprunggelenk auch ohne Schuhe

DAS BAUERFEIND PLUS

- + einfache Handhabung
- + werkzeugfreie Anpassung
- + digitale Vermessung
- + Therapie-App

BESTELLOPTIONEN

Farben: titan

Ausführungen: rechts, links

IN STUDIE^A BELEGT

- **23,3 Tage früher wieder arbeitsfähig** im Vergleich zum Gips

GRÖSSE	1	2	3	ARTIKEL-NR.
Richtwert Schuhgröße	34 – 38	39 – 43	44 – 48	120 1300 4080 +0°

+ = Ausführung (6) rechts, (7) links
° = Größe (1 – 3)

^A Zwipp et al, Die konservativ-funktionelle Behandlung des Knöchelbänderrisses hat sich bewährt: 5-Jahres-Ergebnisse, Med. Orth. Tech., Ausg. 114, S. 122 – 126, 1994 © Gentner Verlag Stuttgart

ValguLoc®

Korrektur der Großzehe in Ruhe

Hilfsmittelnummer

23.01.01.0007



Lagerungsschiene

INDIKATION

- Hallux valgus (konservativ und postoperativ)

VORTEILE UND WIRKWEISEN

- korrigiert die Fehlstellung der Großzehe und dehnt verkürzte Kapselanteile bzw. Weichteile
- postoperativ können Korrekturverluste (z.B. durch Narbenzüge) vermieden werden und die Schalung vermittelt der Großzehe einen gewissen Schutz vor mechanischen Einflüssen
- stufenlos anpassbarer Korrekturdruck mit Klettverschluss
- hoher Tragekomfort dank weichem Gurt- und Polstermaterial

DAS BAUERFEIND PLUS

- + einfache Handhabung
- + werkzeugfreie Anpassung
- + digitale Vermessung

BESTELLOPTIONEN

Farben: titan

Ausführungen: rechts, links

Ersatzteile / Zusätze: siehe Seite 108 und Preisliste

GRÖSSE

	1	2	3	ARTIKEL-NR.
Richtwert Schuhgröße	34 – 36	37 – 40	41 – 46	120 1310 2080 +0°

+ = Ausführung (6) rechts, (7) links
° = Größe (1–3)

ValguLoc® II

Korrektur der Großzehe in Ruhe
und Bewegung

Hilfsmittelnummer

23.01.01.1002



mehrdimensionales Gelenk zur
Einstellung des Abduktions- und
Adduktionswinkel



freie Beweglichkeit des Großzehengrundgelenks
oder Fixierung in einstellbaren Flexions- und
Extensionswinkeln

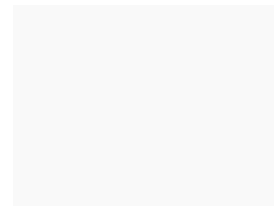
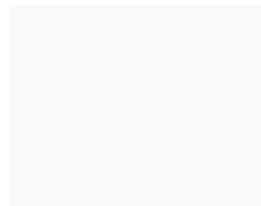
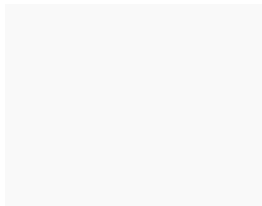

INDIKATIONEN

- postoperative Protektion /
Rehabilitation nach
Hallux-valgus-OP
- konservativ-funktionelle Therapie
der Hallux-Fehlstellung mit
Mobilisationsfunktion

VORTEILE UND WIRKWEISEN

- individuelle Einstellung eines Korrektur-
winkels der Großzehe dank dreidimen-
sional verstellbarem Gelenk
- anpassbar an die individuelle Fußform,
optional stufenweise arretierbar zur post-
operativen Schienung / Ruhigstellung des
Großzehengrundgelenks
- Druckentlastung des Großzehengrund-
gelenks durch Korrektur
- passt in weites Straßenschuhwerk durch
flach anliegende Bauhöhe
- ermöglicht natürliches Abrollen des
Fußes

DAS BAUERFEIND PLUS

+ einfache Handhabung

BESTELLOPTIONEN

Farben: titan

Ausführungen: gleiche Ausführung
für links und rechts

Größe: Universal

Ersatzteile / Zusätze:
siehe Seite 109 und Preisliste

GRÖSSE

In einer Universalgröße erhältlich

ARTIKEL-NR.

120 1316 0050 000

Xtern summit*

Xtern frontier*

Für ein natürliches Gangbild

Hilfsmittelnummer

23.03.02.6038 Xtern summit

23.03.02.6039 Xtern frontier

ZUKAUF-
PRODUKT



Der Patient kann mit Xtern verschiedene Schuhe tragen (Bild zeigt Beispiele)



schneller Schuhwechsel dank Schuhbefestigungsclips (beim Produkt enthalten)



selbstschließender Verschluss (Xtern frontier) kann auch bei Xtern summit verwendet werden

INDIKATIONEN

Fußheberschwäche ohne oder mit leichter Spastik:

- Peroneusparesese
- nach einer Rücken-, Hüft- oder Knieoperation
- nach einer traumatischen Verletzung im Bereich der unteren Gliedmaßen

Zusätzlich (Versorgung mit Xtern frontier):

- Parese nach Schlaganfall mit eingeschränkter Beweglichkeit der Finger
- Multiple Sklerose (MS)

VORTEILE UND WIRKWEISEN

- gibt dem Fuß Bewegungsenergie zurück, dank biomechanisch-optimiertem Orthesendesign
- natürliches Gehen, Wandern und mehr: Orthesenkonstruktion passt sich unebenen Untergründen an
- passt an viele Schuhe durch Klicksystem, auswechselbar an Alltags-, Sportschuhen und sogar Sandalen (10 Clips enthalten)
- hoher Tragekomfort: kein direkter Körperkontakt am Fuß und Sprunggelenk, damit Vermeidung von Blasen und Druckstellen
- geringe Lagerkapazität durch Drei-Größen-System mit gleicher Ausführung für das rechte und linke Bein
- individuelle Einlagenversorgung möglich

ANWENDUNGSHINWEISE

bei eingeschränkter Feinmotorik der Hände empfehlen wir die Xtern frontier aufgrund von:

- einhändig schließbarem Magnetverschluss
- Einstieg von hinten

BESTELLOPTIONEN

Farben: schwarz

Ausführungen: gleiche Ausführung für rechts und links

Ersatzteile / Zusätze: siehe Seite 109 und Preisliste

GRÖSSE

		S	M	L	ARTIKEL-NR.
Xtern summit	Richtwert Schuhgröße	34,5–41,5	40,5–46,0	45,0–51,0	120 1355 1170 00°
Xtern frontier	Richtwert Schuhgröße	34,5–41,5	40,5–44,5	44,5–51,0	120 1356 1170 00°

° = Größe S (1), M (2), L (3)

Bei Zwischengrößen: für schlankere Füße die kleinere Größe verwenden.

Hersteller:
TurboMed Orthotics Inc.
240 Sydney (Suite 101)
St-Augustin-de-Desmaures, QC,
G3A 0P2, CANADA



GenuTrain®

FÜR EINE GEZIELTE **KNIE- UND HÜFT- THERAPIE**



INDIKATIONSTABELLE KNIE- UND HÜFT-THERAPIE

PRODUKT	GenuTrain*	GenuTrain* A3	GenuTrain* P3	GenuTrain* S	GenuTrain* S Pro	GenuPoint*	SofTec* Genu
PRODUKTMERKMAL	Aktivierung, Entlastung und Stabilisierung des Kniegelenks	Aktivierung und Stabilisierung bei komplexen Kniebeschwerden wie Gonarthrose	Zentrierung und Sicherung der Patella durch einstellbaren Korrekturzügel	Verstärkte Stabilisierung des Kniegelenks durch seitliche Gelenkschienen	Verstärkte Stabilisierung des Kniegelenks durch seitliche Gelenkschienen und Limitierung des Bewegungsumfangs	Gezielte Entlastung und Führung der Patellasehne	Aktive und passive Stabilisierung des Kniegelenks – ideal für die Langzeit-Therapie
HILFSMITTELNUMMER*	05.04.01.0006	05.04.01.2006	23.04.05.0011	23.04.03.0014	23.04.03.1045	05.04.01.1023	mit Kosten- voranschlag
INDIKATIONEN SEITENZAHL	40	42	43	44	45	46	47
Reizzustände (posttraumatisch / postoperativ)	●	●	●			●	
rezidivierender Gelenkerguss	●	●					
Patellalateralisation		●	●				
femoropatellares Schmerzsyndrom			●			●	
Instabilität	leicht bis mittel	●	●	●	●		
	schwer bis komplex funktionell, z. B. Non Coper						●
Meniskusverletzung	●				●		●
nach Meniskusrefixation							●
Seitenbandverletzung							●
Ruptur vorderes / hinteres Kreuzband (ACL / PCL)							●
Gonarthrose / Arthritis	leicht bis mittel	●	●	●	●		
	mittel bis schwer						
Zustand nach Knorpeltransplantation							
Tendopathie	●	●					
Patellafraktur (konservativ oder postoperativ)							
Genu recurvatum							●
Umstellungsosteotomie							
Knieruhigstellung							
Muskelverletzung (Muskelverhärtung, Muskelzerrung, Muskelfaserriss)							
Prävention / Rezidivprophylaxe	●	●	●	●	●		●
Coxarthrose							
Hüftgelenkluxation							
nach endoprothetischem Eingriff / Wechselprothesen							
muskuläre Dysbalance Lenden-Becken-Hüft-Region							
muskuläre Probleme nach Gelenkoperationen Hüfte							
Impingement Hüftgelenk							
Instabilität des Hüftgelenks (nach T.E.P., nach Revisionseingriff)							
Instabilitätsgefühl in der Hüfte							
Lockerung Hüftprothese, wenn OP nicht möglich							
chronische Reizzustände (z. B. Bursitis i. V.m. Arthrose)							
chronische Tendinopathie i. V.m. Arthrose							

*Angaben zur Rezeptierung gelten nur in Deutschland ¹ Kellgren-Lawrence-Score 2–4

GenuTrain®

Aktivierung, Entlastung und Stabilisierung
des Kniegelenks

Hilfsmittelnummer

05.04.01.0006





Omega+ Pad



Train-Gestrick



integrierte An- und Ausziehhilfe

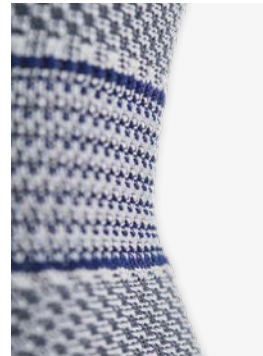

komfortable Kniekehle



Comfort-Größen

INDIKATIONEN

- Tendopathie, Tendomyopathie, Ansatzligamentose, Meniskopathie, chronische, posttraumatische oder postoperative Reizzustände
- rezidivierender Gelenkerguss
- Gonarthrose / Arthritis (Gelenkverschleiß / Gelenkentzündung)
- Prävention / Rezidivprophylaxe
- Instabilitätsgefühl

IN STUDIEN^A BELEGT

- 89% der Probanden empfinden **mehr Kniegelenkstabilität**
- messbar **weniger Belastung auf das Kniegelenk**
- nachweisliche **Reduzierung von Schmerzen** beim Tragen der Bandage
- **Steigerung des Leistungsvermögens** und der **koordinativen Fähigkeiten** des Kniegelenks

VORTEILE UND WIRKWEISEN

- nachweisliche Entlastung und Stabilisierung des Kniegelenks dank der gezielten Aktivierung der gelenkstabilisierenden Muskulatur
- Massage der Menisken durch seitliche Meniskusflügel trägt zur Schmerzminderung bei
- Hoffa Spots wirken auf den Hoffa-Körper, der den Stoffwechsel fördert und Entzündungsprozesse reguliert
- komplexe Stimulation von Mechanosensoren verbessert Koordination, Sensomotorik und physiologische Bewegungsabläufe
- Verbesserung der Beweglichkeit dank der Massage verspannter Muskeln, Sehnen und Faszien
- beschleunigt die Resorption von Ödemen und Ergüssen und unterstützt den Heilungsverlauf bei Reizzuständen
- die atmungsaktiven Wirkzonen und besonders weichen Komfortzonen des anatomisch geformten Train-Gestricks ermöglichen höchsten Tragekomfort bei optimaler medizinischer Wirkung

DAS BAUERFEIND PLUS

- + einfache Handhabung
- + hautfreundlich und atmungsaktiv
- + Train-Gestrick
- + Komfortzone
- + digitale Vermessung
- + Therapie-App

BESTELLOPTIONEN

Farben: beige, schwarz, titan

Ausführungen: gleiche Ausführung für rechts und links

optional:

Silikonisierung:
Standard-Größen (schwarz, titan),
Comfort-Größen (beige, schwarz, titan)

Maßanfertigung (beige, titan):
Haftband, Klettverschluss

Hinweis: bei Maßanfertigung zusätzliche Hilfsmittelnr.: 05.99.99.0001

Ersatzteile / Zusätze:

Noppenhaftband (titan),
siehe Seite 109 und Preisliste

GRÖSSE		0	1	2	3	4	5	6	7	ARTIKEL-NR.
Standard	Umfang oben (cm)	35–38	38–41	41–44	44–47	47–50	50–53	53–56	56–59	110 4120 60*▲ 00°
	Umfang unten (cm)	25–28	28–31	31–34	34–37	37–40	40–43	43–46	46–49	
Comfort	Umfang oben (cm)				47–50	50–53	53–56	56–59	59–62	110 4120 60*▲ 08°
	Umfang unten (cm)				34–37	37–40	40–43	43–46	46–49	

* = Farbe (1) beige, (7) schwarz, (8) titan

▲ = Silikonisierung (0) ohne, (9) mit (nur titan und schwarz, Comfort-Größen auch beige)

° = Größe (0–7)

Maßanfertigung: Die genauen Messpunkte entnehmen Sie bitte dem Maßbestellblock oder dem Maßbestellblatt auf Seite 123.

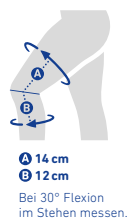

▲ 14 cm
● 12 cm

Bei 30° Flexion im Stehen messen.

^A Schween R., Gehring D., Gollhofer A. »Immediate effects of an elastic knee sleeve on frontal plane gait biomechanics in knee osteoarthritis«. PLoS One. 2015 Jan 26;10(1):e0115782. doi: 10.1371/journal.pone.0115782. eCollection 2015.
Sole et al. BMC Musculoskeletal Disorders (2021) 22:655; https://doi.org/10.1186/s12891-021-04540-x.
Sole et al. BMC Musculoskeletal Disorders (2022) 23:560; https://doi.org/10.1186/s12891-022-05488-2.

GenuTrain® A3

Aktivierung und Stabilisierung bei komplexen Kniebeschwerden wie Gonarthrose

Hilfsmittelnummer

05.04.01.2006

NEUE
GENERATION



neue Zwei-Komponenten-Silikonpelotte



Pelotte mit Funktionszonen



Dehnungszone im Unterschenkelbereich



Silikonisierung am oberen Bandagenrand



Anziehhilfe

INDIKATIONEN

- Gonarthrose und Arthritis
- chronische, posttraumatische und postoperative Reizzustände
- Tendopathie, Ansatzligamentosen und Tendomyopathie
- Gonalgie bei funktioneller Instabilität infolge muskulärer Dysbalancen
- rezidivierender Gelenkerguss
- Prävention/Rezidivprophylaxe
- Patellalateralisation

VORTEILE UND WIRKWEISEN

- Zwei-Komponenten-Pelotte mit Funktionszonen wirkt auf typische Beschwerdeareale ein; die in der Bewegung entstehende Funktionsmassage zielt darauf ab, Schmerzen im medialen Kapselbandbereich zu lindern
- Aktivierung der gelenkstabilisierenden Muskulatur und Verbesserung der Koordination durch die Stimulation von Mechanosensoren in der Haut und im Muskel-Sehnenübergang
- Wecheldruckmassage in der Bewegung fördert die Ödemableitung und Resorption von Ergüssen und unterstützt Heilungsprozesse
- kraftsparendes An- und Ablegen der Bandage dank ergonomisch geformter Anziehhilfen und aufgrund einzigartiger Dehnungszone im Unterschenkelbereich
- Höchstmaß an Tragekomfort dank druckminimierter Randbereiche, besonders weicher Kniekehle und feuchtigkeitsregulierender Eigenschaften des Train-Gestricks
- positionssicherer Sitz durch anatomische Passform und Punktsilikonisierung am oberen Bandagenrand
- GenuTrain A3 steht für Anti Arthros Algos

DAS BAUERFEIND PLUS

- + einfache Handhabung
- + hautfreundlich und atmungsaktiv
- + Train-Gestrick
- + Komfortzone
- + digitale Vermessung
- + Therapie-App

BESTELLOPTIONEN

Farben: beige, schwarz, titan

Ausführungen: rechts, links

NEU

Größensystem,
Messpunkte,
Größe 7

GRÖSSE

GRÖSSE	1	2	3	4	5	6	7	ARTIKEL-NR.
Umfang oben (cm)	35–41	39–46	42–51	47–56	51–60	55–64	59–68	110 4125 20°0 +0°
Umfang unten (cm)	28–29	29–32	32–35	35–38	38–41	41–44	44–47	

* = Farbe (1) beige, (7) schwarz, (8) titan
+ = Ausführung (6) rechts, (7) links
° = Größe (1–7)

experts.bauerfeind.com/genutrain-a3

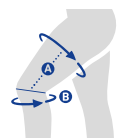

14 cm
dünnste Stelle
unterhalb des Knies

Bei 30° Flexion
im Stehen messen.

GenuTrain® P3

Zentrierung und Sicherung der Patella durch einstellbaren Korrekturzügel

Hilfsmittelnummer

23.04.05.0011

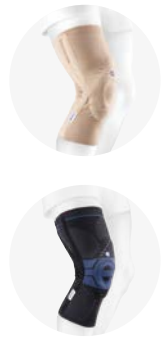

Patellapelotte



Korrekturzügel

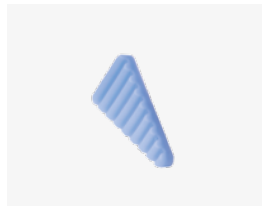

Detonisierungspelotte

INDIKATIONEN

- Reizzustände des Kniegelenks (Femoropatellares Schmerzsyndrom, Chondropathia patellae, Chondromalazie, Patellaspitzen-syndrom / Jumper's Knee, Runner's Knee)
- Patellalateralisation
- Patellahochstand
- nach Lateral-Release-OP
- Instabilitätsgefühl

VORTEILE UND WIRKWEISEN

- Die Pelotte bewirkt in Verbindung mit dem individuell einstellbaren Korrekturzügel eine Zentrierung der Kniescheibe. Sie schützt die Patella in ihrer physiologischen Gleitbahn und wirkt einem lateralen Abdriften entgegen.
- Friktionspunkte auf distalem Pelottenabschnitt massieren den Hoffa-Körper und wirken druckentlastend und schmerzmindernd
- Detonisierungspelotte fördert eine leichte Entspannung des Tractus iliotibialis; der laterale Zug auf die Patella kann so minimiert werden
- verbesserte Propriozeption durch Pelottenflügel mit proximaler Verlängerung bis zum Musculus vastus medialis
- beschleunigte Resorption von Ödemen und Ergüssen dank medizinisch wirksamer Kompression und Wechseldruckmassage in der Bewegung
- GenuTrain P3 steht für Permanent Patella Protection

DAS BAUERFEIND PLUS

- + einfache Handhabung
- + hautfreundlich und atmungsaktiv
- + Train-Gestrick
- + Komfortzone
- + digitale Vermessung
- + Therapie-App

BESTELLOPTIONEN

Farben: beige, schwarz, titan

Ausführungen: rechts, links

optional:

Silikonisierung (nur titan),
Maßanfertigung (beige, titan):
mit Haftband

Hinweis:

bei Maßanfertigung zusätzliche
Hilfsmittelnummer: 23.99.99.0001

GRÖSSE

	1	2	3	4	5	6	ARTIKEL-NR.
Umfang oben (cm)	39–42	42–45	45–48	48–51	51–54	54–57	110 4140 30*▲+0°
Umfang unten (cm)	28–31	31–34	34–37	37–40	40–43	43–46	

* = Farbe (1) beige, (7) schwarz, (8) titan
▲ = Silikonisierung (0) ohne, (9) mit (nur titan)
+ = Ausführung (6) rechts, (7) links
° = Größe (1–6)

Maßanfertigung: Die genauen Messpunkte entnehmen Sie bitte dem Maßbestellblock oder dem Maßbestellblatt auf Seite 124.



▲ 17 cm
● 15 cm

Bei 30° Flexion
im Stehen messen.

GenuTrain® S

Verstärkte Stabilisierung des Kniegelenks
durch seitliche Gelenkschienen

Hilfsmittelnummer

23.04.03.0014



Pelotte



seitliche Gelenkschienen

INDIKATIONEN

- Gelenkinstabilitäten (leichten bis mittleren Grades)
- Gonarthrose
- Arthritiden (z.B. rheumatoide Arthritis)

VORTEILE UND WIRKWEISEN

- Stabilisierung und Führung des Kniegelenks erfolgt durch seitliche Gelenkschienen in Kombination mit dem zirkulär umlaufenden Gurtsystem an Ober- und Unterschenkel
- flach anliegend und individuell einstellbar durch Zuggurte mit Mikrolett
- hoher Tragekomfort dank atmungsaktivem, feuchtigkeitsabsorbierendem Train-Gestrick mit spezieller Kniekehle und druckminimierten Randbereichen
- Förderung der neuromuskulären Gelenkstabilisierung durch die Ansprache der Propriosensoren
- Schmerzminderung durch Wechselluftmassage der parapatellaren Weichteilstrukturen in der Bewegung dank Train-Gestrick und viskoelastischer Pelotte
- beschleunigte Resorption von Ödemen und Ergüssen durch Kompressions- und Massageeffekt des anliegenden elastischen Gestricks

DAS BAUERFEIND PLUS

- + einfache Handhabung
- + hautfreundlich und atmungsaktiv
- + Train-Gestrick
- + Komfortzone
- + digitale Vermessung
- + Therapie-App

BESTELLOPTIONEN

Farben: beige, schwarz, titan

Ausführungen: rechts, links

optional:

Maßanfertigung (titan): mit Haftband

Hinweis:

bei Maßanfertigung zusätzliche Hilfsmittelnummer: 23.99.99.0001

Ersatzteile / Zusätze:

siehe Seite 109 und Preisliste

ANWENDUNGSHINWEISE

- die anatomisch geformten Gelenkschienen sind thermoplastisch anformbar und können an die individuelle Anatomie angepasst werden

GRÖSSE

	1	2	3	4	5	6	7	ARTIKEL-NR.
Umfang oben (cm)	38–41	41–44	44–47	47–50	50–53	53–56	56–59	110 4130 40°0 +0°
Umfang unten (cm)	28–31	31–34	34–37	37–40	40–43	43–46	46–49	

* = Farbe (1) beige, (7) schwarz, (8) titan
+ = Ausführung (6) rechts, (7) links
° = Größe (1–7)

Maßanfertigung: Die genauen Messpunkte entnehmen Sie bitte dem Maßstellblock oder dem Maßstellblatt auf Seite 125.

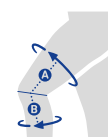

A 14 cm
B 12 cm

Bei 30° Flexion
im Stehen messen.

GenuTrain® S Pro

Verstärkte Stabilisierung des Kniegelenks durch seitliche Gelenkschienen und Limitierung des Bewegungsumfangs

Hilfsmittelnummer

23.04.03.1045



Pelotte



Limitierung der Knieflexion

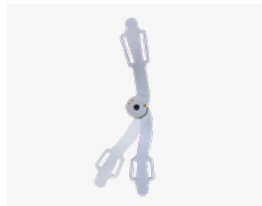

Limitierung der Knieextension

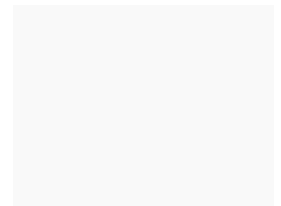
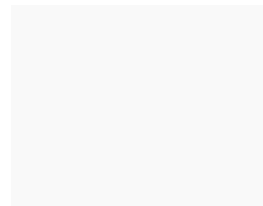

INDIKATIONEN

- Gelenkinstabilitäten (leichten bis mittleren Grades)
- Gonarthrose
- Arthritiden (z. B. rheumatoide Arthritis)
- Meniskusverletzungen

VORTEILE UND WIRKWEISEN

- therapiegerechte Einschränkung des Bewegungsumfangs über limitierbare Gelenke
- Stabilisierung und Führung des Kniegelenks erfolgt durch seitliche Gelenkschienen in Kombination mit dem zirkulär umlaufenden Gurtsystem an Ober- und Unterschenkel
- Förderung der neuromuskulären Gelenkstabilisierung durch die Ansprache der Propriosensoren
- beschleunigte Resorption von Ödemen und Ergüssen durch Kompressions- und Massageeffekt des anliegenden Kompressionsgestricks
- flach anliegend und individuell einstellbar durch Zuggurte mit Mikrolett
- Schmerzminderung durch Wechseldruckmassage der parapatellaren Weichteilstrukturen in der Bewegung dank Train-Gestrick und viskoelastischer Pelotte

DAS BAUERFEIND PLUS

- + einfache Handhabung
- + hautfreundlich und atmungsaktiv
- + Train-Gestrick
- + digitale Vermessung
- + Therapie-App

BESTELLOPTIONEN

Farben: beige, schwarz, titan

Ausführungen: rechts, links

optional:

Maßanfertigung (titan): mit Haftband

Hinweis:

bei Maßanfertigung zusätzliche Hilfsmittelnummer: 23.99.99.0001

ANWENDUNGSHINWEISE

- Flexion und Extension des Kniegelenks können unabhängig voneinander limitiert werden (Flexion: 30°, 60°, 90°) (Extension: 20°)
- die anatomisch geformten Gelenkschienen sind thermoplastisch anformbar und können an die individuelle Anatomie angepasst werden

GRÖSSE

	1	2	3	4	5	6	7	ARTIKEL-NR.
Umfang oben (cm)	38–41	41–44	44–47	47–50	50–53	53–56	56–59	110 4135 00*0 +0°
Umfang unten (cm)	28–31	31–34	34–37	37–40	40–43	43–46	46–49	

* = Farbe (1) beige, (7) schwarz, (8) titan
+ = Ausführung (6) rechts, (7) links
° = Größe (1–7)

Maßanfertigung: Die genauen Messpunkte entnehmen Sie bitte dem Maßbestellblock oder dem Maßbestellblatt auf Seite 126.

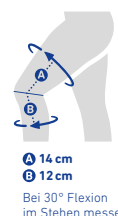

▲ 14 cm
● 12 cm
Bei 30° Flexion im Stehen messen.

GenuPoint®

Gezielte Entlastung und Führung
der Patellasehne

Hilfsmittelnummer

05.04.01.1023



Pelotte mit Friktionsnoppen

INDIKATIONEN

- Reizzustände im Bereich der Patellasehne (Femoropatellares Schmerzsyndrom, Chondropathia patellae, Patellaspitzenyndrom / Jumper's Knee)

VORTEILE UND WIRKWEISEN

- Führung und Entlastung der Patellasehne durch punktgenaue Kompression
- die viskoelastische Pelotte mit speziellen Druckpunkten massiert typische Schmerz-areale, lindert Beschwerden und verbessert die Koordination
- dynamische Druckanpassung und bedarfsgerechte Kompression durch individuell einstellbaren Gurt
- maximale Bewegungsfreiheit dank anatomischer Form

DAS BAUERFEIND PLUS

- + einfache Handhabung
- + hautfreundlich und atmungsaktiv
- + digitale Vermessung
- + Therapie-App

BESTELLOPTIONEN

Farben: schwarz, titan

Ausführungen: gleiche Ausführung für rechts und links

IN STUDIE^Δ BELEGT

- **weniger Schmerzen und verbesserte Propriozeption**

GRÖSSE	1	2	3	ARTIKEL-NR.
Umfang (cm)	28 – 30	30 – 35	35 – 44	120 4240 00*0 00°

* = Farbe (7) schwarz, (8) titan

° = Größe (1 – 3)

^Δ Astrid J. de Vries; Inge van den Akker-Scheek; Svenja L. Haak; Ron L. Diercks; Henk van der Worp; Johannes Zwerver
Effect of a patellar strap on the joint position sense of the symptomatic knee in athletes with patellar tendinopathy
Journal of Science and Medicine in Sport; 20, 11, S. 986 – 991, 2017

experts.bauerfeind.com/genupoint

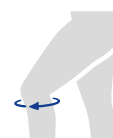

SofTec® Genu

Aktive und passive Stabilisierung des Kniegelenks – ideal für die Langzeit-Therapie

namentliche Verordnung mit Kostenvoranschlag

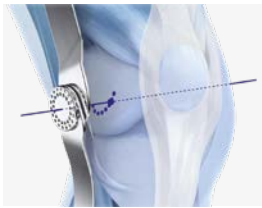

Selbstfindung der individuellen Kompromissdrehachse

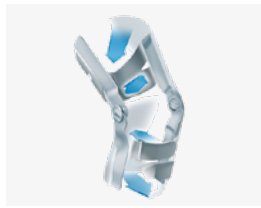

stabiler, zirkulärer Kraftschluss nach dem Vier-Punkt-Prinzip



seitliche Gelenkschienen mit limitierbaren Gelenken



Pelotte mit integriertem Korrekturzügel

INDIKATIONEN

- Ruptur des vorderen und / oder hinteren Kreuzbandes (ACL / PCL) zur konservativen Therapie, prä- und zeitversetzten postoperativen Versorgung, Langzeit-Rehabilitation und bei chronischer Insuffizienz
- schwere und / oder komplexe Instabilitäten (traumatisch, degenerativ; z. B. »Unhappy Triad«)
- Seitenbandverletzungen
- funktionelle Instabilitäten, z. B. Defizite der neuromuskulären Steuerung, Non-Coper
- zur Begrenzung des Bewegungsumfangs (z. B. nach Meniskusrefixation oder Meniskusimplantation)

VORTEILE UND WIRKWEISEN

- Stabilisierung des Kniegelenks nach dem Vier-Punkt-Prinzip durch zugfesten, unelastischen Gestrickanteil, seitliche Gelenkschienen und Klettgurte
- Vermeidung schädigender Zwangskräfte auf das Kniegelenk durch die dreidimensionale Einstellung der Orthesengelenke auf die individuelle Kompromissdrehachse
- Selbstfindung der individuellen Kompromissdrehachse
- korrekte Positionierung der SofTec Genu am Bein mittels Patella-Aussparung in der Pelotte
- wirkt dem Abdriften der Patella entgegen über einen in der Pelotte integrierten Korrekturzügel
- dauerhaft sicherer Sitz dank anatomisch geformter Klettzuggurte

DAS BAUERFEIND PLUS

- + einfache Handhabung
- + hautfreundlich und atmungsaktiv
- + Komfortzone
- + werkzeugfreie Anpassung
- + digitale Vermessung
- + Therapie-App

BESTELLOPTIONEN

Farben: schwarz, titan

Ausführungen: rechts, links

optional:

Gelenkschutz (Sportschutz) zum sicheren Tragen auf dem Spielfeld

Ersatzteile / Zusätze:

siehe Seite 110 und Preisliste

IN STUDIEN^A BELEGT

- **mechanische und neuromuskuläre Stabilisierung des Kniegelenks**

ANWENDUNGSHINWEISE

- die Gelenke sind für Extension und Flexion in 10°-Abständen limitierbar

GRÖSSE	1	2	3	4	5	6	ARTIKEL-NR.
Umfang oben (cm)	38–42	41–45	44–49	48–53	51–57	54–60	
Umfang Mitte (cm)	29–32	32–35	35–38	38–41	41–44	44–47	122 4600 10°0 +0°
Umfang unten (cm)	28–32	31–35	34–38	36–40	39–43	42–46	
Gelenkschutz für Kontaktsportarten							129 4601 1070 000

* = Farbe (7) schwarz, (8) titan
+ = Ausführung (6) rechts, (7) links
° = Größe (1–6)

^A Strutzenberger, G., et al., Effect of Brace Design on Patients with ACL-Ruptures; Int. J. Sports Med. 2012; 33: 934–939
Focke A., Steingrebe H., Möhler F., Ringhof S., Sell S., Potthast W. and Stein T. (2020) Effect of Different Knee Braces in ACL-Deficient Patients. Front. Bioeng. Biotechnol. 8:964. doi: 10.3389/fbioe.2020.00964

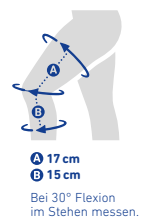

Bei 30° Flexion im Stehen messen.

SecuTec® Genu

Stabilisierung mit Limitierung des Bewegungsumfangs
bei komplexen Knieverletzungen

Hilfsmittelnummer

23.04.03.3011



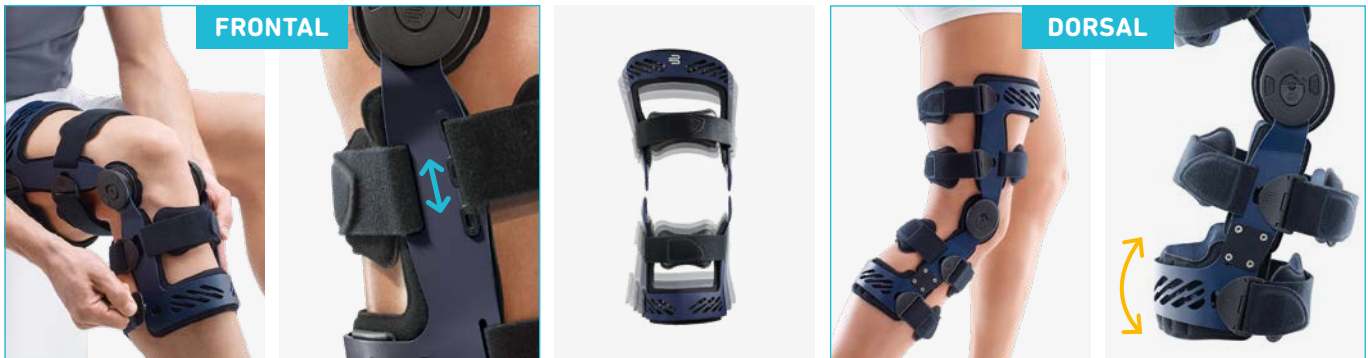

einfaches Anlegen von vorn

Wadengurtverstellung

Ober- / Unterschenkelrahmen sind in verschiedenen Größen kombinierbar

Z-Schiene mit weichen Schienbeingurten

adaptive Wadenschelle

INDIKATIONEN

- Ruptur des vorderen und / oder hinteren Kreuzbandes (ACL / PCL)
- nach Bandoperationen / Bandplastiken
- schwere und / oder komplexe Instabilitäten (traumatisch, degenerativ, z. B. »Unhappy Triad«)
- Seitenbandverletzungen
- zur Begrenzung des Bewegungsumfangs des Kniegelenks (z. B. nach Meniskusrefixation oder Meniskusimplantation)
- Patellafraktur (konservativ und postoperativ)

VORTEILE UND WIRKWEISEN

- umfassende Stabilisierung sowohl einer ACL-, PCL- oder komplexen Bandverletzung bieten sechs Gurte in Kombination mit dem Hartrahmen nach dem Vier-Punkt-Prinzip
- Gelenk werkzeuglos limitieren und ruhigstellen, Winkel von außen ablesbar
- anatomisch korrekter und sicherer Sitz
- extrem leicht, schlank und stabil dank spezialveredelter Leichtmetall-Legierung des Rahmens

VERSION FRONTAL:

- kann vom Patienten leicht frontal aufgelegt und fixiert werden, somit verringert sie den Stress auf das verletzte Knie
- hohe Rotationsstabilität mittels anatomisch geformter Rahmenkonstruktion, inkl. Tibiakantenform

VERSION DORSAL:

- die adaptive Wadenschelle mit selbstregulierendem Neigungswinkel passt sich der Kontur des Wadenmuskels für höchsten Tragekomfort und sicheren Sitz an

ANWENDUNGSHINWEISE

Flexion und Extension werden unabhängig voneinander limitiert:

- Flexion: 0°, 10°, 20°, 30°, 45°, 60°, 75°, 90°
- Extension: 0°, 10°, 20°, 30°, 45°
- Ruhigstellung kann in 0°, 10°, 20°, 30°, 45° realisiert werden

DAS BAUERFEIND PLUS

- + einfache Handhabung
- + hautfreundlich und atmungsaktiv
- + werkzeugfreie Anpassung
- + digitale Vermessung

BESTELLOPTIONEN

Farben: blau, grün (nur frontal)

Ausführungen: frontal oder dorsal, rechts oder links

Kombination von Ober- und Unterschenkelteil in zwei unterschiedlichen Größen möglich (max. Differenz: zwei Größen)
Lieferung als Bausatz

Ersatzteile:

siehe Seite 110 und Preisliste

IN STUDIE⁴ BELEGT

- **besonders positionsstabil in der Bewegung**

GRÖSSE	1	2	3	4	5	6	7	ARTIKEL-NR.	FRONTAL	DORSAL
Umfang oben (cm)	38–42	41–45	44–49	48–53	51–57	54–60	60–72	Kauforthese	121 4610 1**0 +0°	121 4655 1050 +0°
Umfang unten (cm)	28–32	31–35	34–38	36–40	39–43	42–46	46–51	Rückführorthese	121 4614 0**0 +0°	121 4656 1050 +0°
KOMBINATIONEN								teilmontiert	121 4619 0**0 +0°	121 4657 1050 +0°
proximale Rahmengröße	1	2	3	4	5	6	7	Bausatz	121 4647 0**0 +^>	121 4658 1050 +^>
distale Rahmengröße	1–3	1–4	1–5	2–6	3–7	4–7	5–7			

* = Farbe (05) blau, (23) grün
+ = Ausführung (6) rechts, (7) links
° = Größe (1–7)

^ = proximale Rahmengröße
> = distale Rahmengröße

⁴ Berschin et al.; Achsentreue und Achsenmigration von Knieorthesen in der Praxis, MOT. S 69–79, 2003.



SecuTec® Genu Flex

Adaptive Orthese zur Stabilisierung mit Limitierung
des Bewegungsumfangs bei komplexen Knieverletzungen

Hilfsmittelnummer

23.04.03.3084





verlängerbare Gelenkschenkel

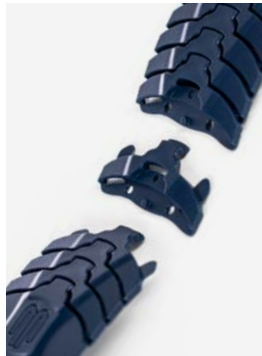

ein- und ausclickbare Kettenglieder



passt sich in der Bewegung an die Beinanatomie an



werkzeuglos limitierbare Extension und Flexion



flach ausgepolstert

INDIKATIONEN

- Ruptur des vorderen und / oder hinteren Kreuzbandes (ACL / PCL)
- nach Bandoperationen / Bandplastiken
- schwere und / oder komplexe Instabilitäten (traumatisch, degenerativ, z. B. »Unhappy Triad«)
- Seitenbandverletzungen
- zur Begrenzung des Bewegungsumfangs des Kniegelenks (z. B. nach Meniskusrefixation oder Meniskusimplantation)
- zur konservativen Therapie oder Langzeit-Rehabilitation
- funktionelle Instabilitäten

VORTEILE UND WIRKWEISEN

- zuverlässige Stabilisierung nach dem Vier-Punkt-Prinzip durch Kombination von teilflexibler Rahmenkonstruktion mit unelastischen Gurten
- positionssicherer Sitz und hoher Tragekomfort dank teilflexiblem Rahmen, der sich in der Bewegung an die Anatomie des Beines anpasst
- adaptive Passform auch während des Therapieverlaufs durch ein- und ausclickbare Kettenglieder am Ober- und Unterschenkel
- optimale Größeneinstellung dank verlängerbarer Gelenkschenkel
- bewährte Gelenkkonstruktion für werkzeugloses Limitieren oder Ruhigstellen
- unauffälliger und sicherer Schutz im aktiven Alltag durch leichte, flach anliegende Konstruktion mit weichen Mikrofaserpolstern

DAS BAUERFEIND PLUS

- + einfache Handhabung
- + hautfreundlich und atmungsaktiv
- + mehrstufige Therapie
- + digitale Vermessung

BESTELLOPTIONEN

Farbe: blau

Ausführungen: rechts oder links

Ersatzteile: siehe Seite 110 und Preisliste

ANWENDUNGSHINWEISE

Flexion und Extension werden unabhängig voneinander limitiert:

- Flexion: 0°, 10°, 20°, 30°, 45°, 60°, 75°, 90°
- Extension: 0°, 10°, 20°, 30°, 45°
- Ruhigstellung kann in 0°, 10°, 20°, 30°, 45° realisiert werden

GRÖSSE	1	2	3	4	5	ARTIKEL-NR.	
Umfang oben (cm)	37–45	45–53	53–61	61–69	69–81	Kauforthese	121 4678 1050 +0°
Umfang unten (cm)	28–36	32–40	36–44	40–48	44–52	Rückführorthese	121 4677 1050 +0°

+ = Ausführung (6) rechts, (7) links
° = Größe (1–5)

experts.bauerfeind.com/secutec-genu-flex

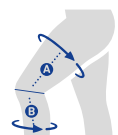

A 17 cm
B 15 cm

Bei 30° Flexion im Stehen messen.

GenuTrain® OA

Gezielte Entlastung und Stabilisierung für mehr Aktivität bei Gonarthrose

Hilfsmittelnummer

23.04.04.1021



innovatives Entlastungssystem



Boa® Fit System



3D-Netzgestrick



druckfreie Beugezone



große An- und Ausziehhilfen

INDIKATIONEN

- mediale oder laterale Gonarthrose
- Instabilität (mediolateral)
- Knorpelknochenläsion unikompartimentell
- Zustand nach Knorpelchirurgie bzw. Knorpelaufbau bei notwendiger einseitiger postoperativer Entlastung
- nach einseitigen Meniskusläsionen
- Osteochondrosis dissecans (postoperativ)
- Bone Bruise (Knochenödem des medialen Femur condylus / Tibiaplateau)

VORTEILE UND WIRKWEISEN

- spürbare Entlastung der schmerzhaften Knie- seite durch das innovative Entlastungs- und Stabilisierungssystem mit seinen umlaufenden Bändern nach dem Drei-Punkt-Prinzip
- einfaches Dosieren der Entlastung über den Drehverschluss des Boa® Fit Systems – ohne weitere Betätigung von Klettverschlüssen
- mehr Aktivität dank leichtem Gewicht und sicherer Positionierung am Bein
- flexible Gelenkschiene, Doppel-8-Gurt und 3D-Netzgestrick adressieren die Sensomotorik und fördern natürliche Bewegungsabläufe
- angenehmes Tragen auch über längeren Zeitraum durch das atmungsaktive 3D-Netzgestrick und die druckfreie Beugezone in der Kniekehle
- einfaches An- und Ablegen ermöglichen zwei leicht zu fassende Schlaufen am jeweils oberen und unteren Rand der Orthese

DAS BAUERFEIND PLUS

- + einfache Handhabung
- + hautfreundlich und atmungsaktiv
- + werkzeugfreie Anpassung
- + Therapie-App

BESTELLOPTIONEN

Farben: schwarz-blau

Ausführungen:

- rechts medial / links lateral: für mediale Entlastung am rechten Bein; oder für laterale Entlastung am linken Bein
- links medial / rechts lateral: für mediale Entlastung am linken Bein; oder für laterale Entlastung am rechten Bein

optional:

Limitierungs-Set in drei Größen
siehe Seite 110 und Preisliste

IN STUDIE^A BELEGT

- **52 % mehr Stabilitätsempfinden***
- **46 % weitere schmerzfreie Gehstrecken***

* im Vergleich zu keiner Orthese

ANWENDUNGSHINWEISE

- werkzeugfreie Anformung der Gelenkschiene für die individuelle Anpassung an das Patientenbein
- einfache Handhabung des Boa® Fit Systems:
 - Drehverschluss öffnen, um die Bänder zu entspannen und die Orthese an- und abzulegen
 - Drehverschluss schließen und drehen zur Regulierung der Schmerzentlastung

GRÖSSE	1	2	3	4	5	ARTIKEL-NR.
Umfang oben (cm)	40–47	47–52	52–58	57–65	60–72	121 4165 0070 +0°
Umfang unten (cm)	28–34	34–39	39–43	43–46	46–50	

+ = Ausführung (6) rechts medial / links lateral, (7) links medial / rechts lateral
° = Größe (1–5)

^A Nicht-interventionelle, klinische Studie; Evidenz-Level 3, zur Anwendung der GenuTrain OA (Bauerfeind AG), 2021

experts.bauerfeind.com/genutrain-oa

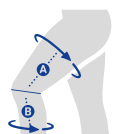

A 17 cm
B 15 cm

Bei 30° Flexion
im Stehen messen.

SecuTec® OA

Entlastung und Stabilisierung bei
Gonarthrose mit Beinachsenfehlstellung

Hilfsmittelnummer

23.04.04.2010



eine Orthese für beide
Entlastungsrichtungen, keine
Verengung der Kniebreite



anpassbare Wadenschelle

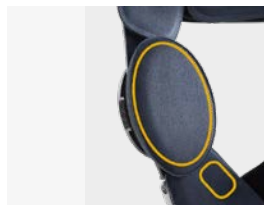

Gelpolster mit Einschubkeilen



Kombination von unterschiedlichen
Größen für ideale Passform



leichtes An- und Ablegen durch
Schnellverschlüsse

INDIKATIONEN

- mediale oder laterale Gonarthrose / Arthritis (mittel bis schwer)
- Zustand nach Knorpeltransplantation
- nach Meniskusrefixation
- Ruptur vorderes / hinteres Kreuzband (ACL / PCL) mit Beinachsenfehlstellung

VORTEILE UND WIRKWEISEN

- Korrektur und Entlastung nach dem Drei-Punkt-Prinzip (varus und valgus)
- Stabilisierung nach dem Vier-Punkt-Prinzip (Schublade; anterior / posterior)
- ideale Passform und Kraftübertragung durch anpassbare Wadenschelle und verstellbaren Unterschenkelrahmen
- hoher Tragekomfort dank leichtem Aluminiumrahmen
- leichtes An- und Ablegen durch Schnellverschlüsse
- für exakte Anpassung sorgen die anatomisch geformten Kondylengelpolster mit Einschubkeilen

ANWENDUNGSHINWEISE

- individuelle Anpassung am distalen Rahmen zur Varus- oder Valguseinstellung (jeweils 25°) mit 3 mm Inbusschlüssel
- Flexion und Extension werden unabhängig voneinander limitiert (Flexion: 0°, 10°, 20°, 30°, 45°, 60°, 75°, 90°) (Extension: 0°, 10°, 20°, 30°, 45°)
- bewegungseinschränkend bis fixierend durch Gelenklimitierungen (separat bestellbar)

DAS BAUERFEIND PLUS

- + einfache Handhabung
- + hautfreundlich und atmungsaktiv
- + digitale Vermessung

BESTELLOPTIONEN

Farben: blau

Ausführungen: rechts, links

optional:

Limitierungs-Set

Kombination von Ober- und Unterschenkelteil in zwei unterschiedlichen Größen möglich (max. Differenz: zwei Größen) Lieferung als Bausatz

Ersatzteile / Zusätze:

siehe Seite 111 und Preisliste

GRÖSSE	1	2	3	4	5	6	7	ARTIKEL-NR.
Umfang oben (cm)	38-42	41-45	44-49	48-53	51-57	54-60	60-72	121 4690 0050 +0° Kauforthese
Umfang unten (cm)	28-32	31-35	34-38	36-40	39-43	42-46	46-51	121 4691 0050 +0° Rückführorthese
KOMBINATIONEN								121 4692 0050 +^> Bausatz
proximale Rahmengröße	1	2	3	4	5	6	7	
distale Rahmengröße	1-3	1-4	1-5	2-6	3-7	4-7	5-7	

+ = Ausführung (6) rechts, (7) links
° = Größe (1-7)

^ = proximale Rahmengröße
> = distale Rahmengröße

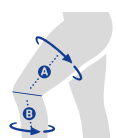

17 cm
15 cm
Bei 30° Flexion
im Stehen messen.

MOS-Genu

Korrektur und Stabilisierung nach komplexen Knieverletzungen oder bei Umstellungsosteotomie

Hilfsmittelnummer

23.04.03.3012 short
23.04.04.2006 long



lange Ausführung



Einstellung in Varus- und Valgusrichtung

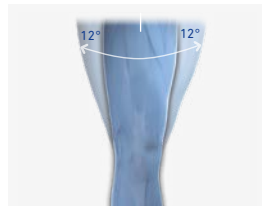

Varus- / Valguseinstellung bis 12° möglich

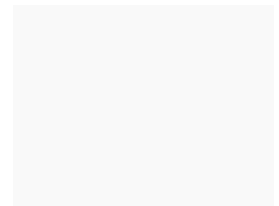
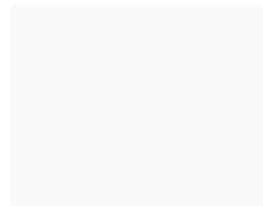

INDIKATIONEN

Konservativ:

- Kreuz- und Seitenbandverletzungen
- komplexe Instabilitäten
- Entlastung des jeweiligen Gelenkteiles bei O- und X-Bein-Gelenkverschleiß

nach OP MOS-Genu kurz:

- Bandoperationen / Bandrekonstruktionen
- Meniskusnaht- und Meniskusersatz-Operationen (Meniskusimplantation)

nach OP MOS-Genu lang:

- nach Achskorrektur am Schienbein (tibiale Umstellungsosteotomie)
- nach komplexen Bandrekonstruktionen
- in Einzelfällen für gelenknahe Knochenbrüche (Frakturen)

VORTEILE UND WIRKWEISEN

- die Varus- / Valgus-Einstellung wirkt im Drei-Punkt-Prinzip und entlastet das entsprechende Knie-Kompartiment bzw. Kollateralband und korrigiert die Beinachsenstellung
- die Knieorthese basiert auf dem bekannten Vier-Punkt-Prinzip und wirkt so einer vorderen Schublade entgegen
- die Rahmenkonstruktion stabilisiert das Kniegelenk gegen varisierende bzw. valgusierende Kräfte, als Langversion mit längerem Hebel
- sehr gute Kraftübertragung und sicherer Sitz dank großer Auflagefläche der Gurte
- monozentrisches Gelenk mit physiologisch optimiertem Gelenkdrehpunkt reduziert mögliche Zwangskräfte der Orthese auf das Kniegelenk auf ein Minimum

ANWENDUNGSHINWEISE

- Varus- / Valguseinstellung bis 12° möglich.
- die monozentrischen Gelenke sind in 10°-Schritten für Flexion und Extension limitierbar
- Größenbestimmung der MOS-Genu-Knieorthese: das Bein des Patienten im 30°-Beugungswinkel lagern und die Bestimmung des Beugungswinkels mit dem MOS-Genu-Goniometer überprüfen. Das Ausmessen der M-L-Kniebreite erfolgt in Höhe der Femurkondylen mit dem MOS-Genu-Orthometer (ohne Druck). Die Größe der Orthese wird im Sichtfenster abgelesen. Bei geteilter Größenanzeige muss der Zustand der Schwellung oder einer Atrophie sowie die Breite des anderen Kniegelenks berücksichtigt werden.

DAS BAUERFEIND PLUS

- + hautfreundlich und atmungsaktiv
- + digitale Vermessung

BESTELLOPTIONEN

Farben: blau

Ausführungen: short, long, rechts, links

optional: Poplitealgurt wirkt einer Hyperextension entgegen

Ersatzteile / Zusätze:

siehe Seite 111 und Preisliste

IN STUDIE^A BELEGT

- **30% weniger Belastung** auf der medialen Seite

GRÖSSE	1	2	3	4	5	ARTIKEL-NR.
Max. Kniebreite (mm)	85 – 95	95 – 105	105 – 115	115 – 125	125 – 135	121 4660 405# +0°

= Ausführung (1) short, (2) long
+ = Ausführung (6) rechts, (7) links
° = Größe (1 – 5)

^A Kutzner et al., The effect of valgus braces on medial compartment load of the knee joint – in vivo load measurements in three subjects, Journal of Biomechanics 44, 1354–1360, 2011

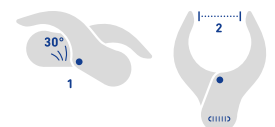

GenuLoc®

Ruhigstellung des Kniegelenks – gestreckt
oder in einem voreingestellten Beugewinkel

Hilfsmittelnummer

23.04.01.0014

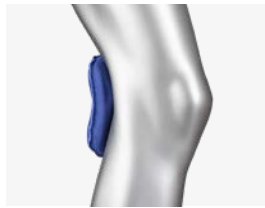

Kniekehlenpolster



vorgeformte Aluminiumschienen

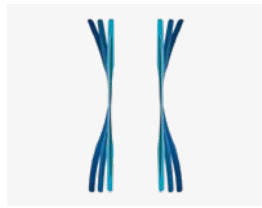

seitliche Kunststoffstäbe

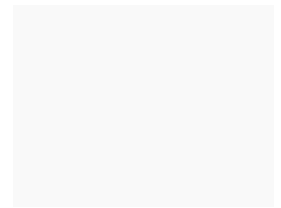
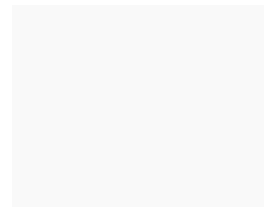

INDIKATIONEN

- präoperative, postoperative, posttraumatische Ruhigstellung
- konservative Behandlung von Patellafrakturen

VORTEILE UND WIRKWEISEN

- Kniebeugewinkel anpassbar über dorsale Aluminiumschienen
- geringere Ödembildung dank herausnehmbarem Kniekehlenpolster
- seitliche, stabilisierende Kunststoffstäbe passen sich an dem eingestellten Kniebeugewinkel automatisch an und gewährleisten eine gute Passform

DAS BAUERFEIND PLUS

- + einfache Handhabung
- + hautfreundlich und atmungsaktiv

BESTELLOPTIONEN

Farben: schwarz

Größe: Universal

ANWENDUNGSHINWEISE

- die Aluminiumschienen sind auf 20°-Kniewinkel vorgeformt
- Universalgröße, eine Ausführung für rechtes und linkes Knie

GRÖSSE

In einer Universalgröße erhältlich

ARTIKEL-NR.

120 4320 0070 000

CoxaTrain®

Stabilisierung und Reduzierung der
Schmerzen im Hüftgelenk

Hilfsmittelnummer

23.05.01.0006





Stabilisierung



Gluteal Pad – massiert Triggerpunkte



Trochanter Pad – massiert in der Bewegung



Gelenkschiene werkzeuggestrichmontier- und anformbar



höhenverstellbare Gelenkschiene

INDIKATIONEN

- Coxarthrose (Kellgren-Lawrence-Score 2 – 4)
- muskuläre Dysbalance Lenden-Becken-Hüft-Region
- muskuläre Probleme nach Gelenkoperationen der Hüfte
- Impingement des Hüftgelenks
- Instabilität des Hüftgelenks (nach T. E. P., nach Revisions-eingriff)
- Instabilitätsgefühl in der Hüfte
- Lockerung der Hüftprothese, wenn OP nicht möglich
- chronische Reizzustände (z. B. Bursitis i. V. m. Arthrose)
- chronische Tendinopathie i. V. m. Arthrose

VORTEILE UND WIRKWEISEN

- schmerzlindernder Ausgleich muskulärer Dysbalancen in der Lenden-Becken-Hüft-Region (LBH) bei Bewegung mit positivem Einfluss auf das Gangbild:
 - durch Stabilisierung des Beckens und Entlastung der Iliosakralgelenke (ISG)
 - durch Massageeffekt der dorsalen ISG-Frictionspelotten auf die lokalen Bandstrukturen und die anliegende Muskulatur
 - durch Friktionsmassage des Trochanter Pads, das sich beim Gehen zyklisch auf und ab bewegt
 - durch Triggerpunkt-Massage des Gluteal Pads
- stabilisierende Führung durch die laterale Gelenkschiene
- hohe Patienten-Compliance
- einfaches Anlegen ohne viel Kraftaufwand durch umgelenkte Zuggurte und praktische Fingertaschen/-schlaufen

- dreistufige Einschränkung der Hüftbewegung in Flexion und Extension durch optionale Gelenklimitierungsstifte (60°, 75°, 90°)
- beidseitige Versorgung möglich (Bestellung weiteres Gelenk, Bein- teil und Gluteal Pad für die noch zu versorgende Seite notwendig)

DAS BAUERFEIND PLUS

- + einfache Handhabung
- + hautfreundlich und atmungsaktiv
- + werkzeugfreie Anpassung

BESTELLOPTIONEN

Ausführungen:

Gelenk short < 170 cm Körpergröße
 Gelenk long > 170 cm Körpergröße

optional:

Limitierungsstifte

Hinweis:

- in Einzelfällen kann es sein, dass statt einer gemessenen Größe »short« eine »long« Gelenkschiene besser passt oder umgekehrt

Ersatzteile:

siehe Seite 111 und Preisliste

IN STUDIE⁴ BELEGT

- **reduziert Nachtschmerzen**
- **reduziert Schmerzen beim Gehen**
- **erhöht die Mobilität**

ANWENDUNGSHINWEISE

Gezielte Anpassung durch

- werkzeugfreies Schränken der Gelenkschiene an die jeweilige Anatomie
- höhenverstellbare Oberschenkelbandage über die Gelenkschiene
- individuell einstellbare Zuggurte der Beckenbandage zur Stabilisierung

BECKEN-BANDAGE	GRÖSSE	1	2	3	4	5	6	ARTIKEL-NR.
	Umfang Becken (cm)	85 – 95	95 – 105	105 – 115	115 – 125	125 – 135	135 – 145	122 2581 2080 00°
° = Größe (1 – 6)								
OBER-SCHENKEL-BANDAGE	GRÖSSE	1	2	3				ARTIKEL-NR.
	Umfang Oberschenkelmitte (cm)	43 – 53	53 – 63	63 – 73				122 2582 1080 +0°
+ = Ausführung (6) rechts, (7) links ° = Größe (1 – 3)								
GELENK	GRÖSSE	SHORT	LONG					ARTIKEL-NR.
	Körpergröße (cm)	< 170 cm	> 170 cm					122 2584 100# 000
# = Ausführung (1) short, (2) long								

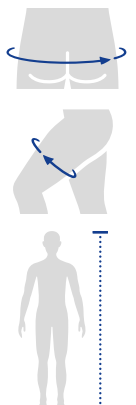

⁴ Steingrebe H., Stetter B.J., Sell S. and Stein T.; Effects of Hip Bracing on Gait Biomechanics, Pain and Function in Subjects With Mild to Moderate Hip Osteoarthritis. Front. Bioeng. Biotechnol. (2022) 10:888775. doi: 10.3389/fbioe.2022.888775

SofTec® Coxa

Erhöhte Stabilisierung und Führung des Hüftgelenks

Hilfsmittelnummer

23.05.01.1003



monozentrisches Gelenk für Abduktion / Adduktion und Flexion / Extension



dreiteilige Beckenfassung aus Kunststoff



höhenverstellbares Gelenk



Gelenkschutz



beidseitige Versorgung

INDIKATIONEN

- Luxation
- totalendoprothetischer Eingriff
- totalendoprotethischer Revisionseingriff
- Hüftkopfresektion (Girdlestone-Situation)
- Hüftspacer bei zweizeitiger Wechseloperation
- Coxarthrose (mittelschwerer bis schwerer Grad)
- Instabilitäten

VORTEILE UND WIRKWEISEN

- Orthese fixiert den Gelenkkopf sicher in der Gelenkpfanne durch die Kombination aus
 - der sicheren Positionierung der Beckenfassung auf den Beckenkämmen
 - der individuellen Anpassung der seitlichen Oberschenkelfassung
 - der indikationsgerechten Adaption des Orthesengelenks
- lässt die Versorgung in der individuell erforderlichen Adduktions- oder Abduktionsstellung zu und begrenzt Extension und Flexion dank des mehrdimensionalen, monozentrischen Orthesengelenks
- sicheres Operationsergebnis durch die Limitierung vorgegebener Bewegungen
- einfache und korrekte Positionierung der Orthese durch im Gestrück integrierte, anatomisch vorgeformte Beckenfassung
- individuell zuschneidbare Gestrückteile und Zuggurte an Becken- und Beinfassung
- optimale Führung des Hüftgelenks und anatomisch korrekter Sitz dank monozentrischem Orthesengelenk

ANWENDUNGSHINWEISE

- individuell und parallel zum Hüftdrehpunkt einstellbar
- das Gelenk ist für Extension und Flexion in 10°-Abständen zwischen -10° und +90° limitierbar

- Adduktion und Abduktion sind stufenlos zwischen -6° und +6° einstellbar
- das Gelenk ist in ungekröpfter und gekröpfter Version erhältlich und kann sowohl für die Versorgung des rechten als auch des linken Hüftgelenks verwendet werden
- beidseitige Versorgung möglich (Bestellung Erweiterungsset notwendig)
- die Anpassung der Orthese ist direkt am Krankenbett auch am liegenden Patienten möglich

DAS BAUERFEIND PLUS

- + einfache Handhabung
- + hautfreundlich und atmungsaktiv
- + digitale Vermessung

BESTELLOPTIONEN

Farben: titan

Ausführungen:

Gelenk gekröpft / Gelenk ungekröpft, gleiche Ausführung für rechts und links

Ersatzteile / Zusätze:

siehe Seite 112 und Preisliste

GRÖSSE

	1	2	3
Umfang Leib (cm)	75–95	95–115	115–135

ARTIKEL-NR.

122 252# 0080 00°

= Ausführung (4) Gelenk gekröpft (für Damen), (5) Gelenk ungekröpft (für Herren)
° = Größe (1–3)

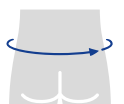

MyoTrain®

Einstellbare Kompression zur Behandlung von Muskelverletzungen des Oberschenkels

Hilfsmittelnummer

KEINE

Keine Erstattung durch die Krankenkasse, außer mit Einzelfallgenehmigung.

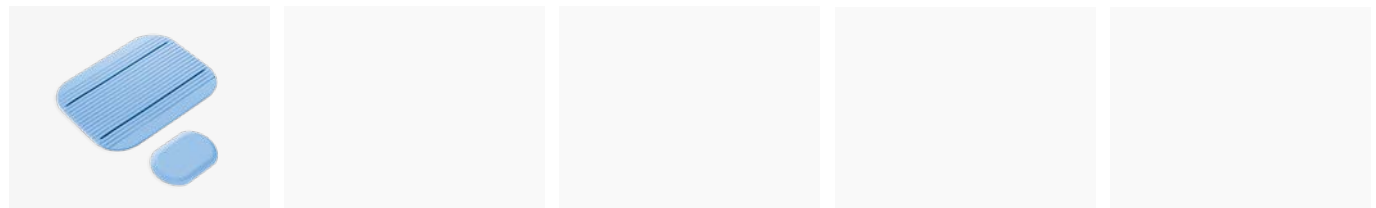

optional einsetzbar:
Funktionspelotte und kleine Akutpelotte

INDIKATIONEN

- Muskelverhärtung
- Muskelzerrung
- Muskelprellung (sogenannter Pferdekuss)
- Muskelfaserriss
- Muskelfaserbündelriss, bspw. der rückseitigen Oberschenkelmuskulatur (Hamstrings)
- Verletzung der Fascia lata
- posttraumatische, postoperative Reizzustände
- Prävention / Rezidivprophylaxe

VORTEILE UND WIRKWEISEN

- wirkt nach den Prinzipien eines Muskelaufhängeverbandes mit Kompression auf die verletzte Stelle
- Einstellung der Kompression durch Klettgurtsystem und zwei frei einsetzbare Pelotten
- gezielte Wirkung mittels Akutpelotte unmittelbar nach der Verletzung, um Blutungen zu hemmen und Hämatome einzugrenzen
- flächige Kompression dank großer Funktionspelotte minimiert Schwellungen und mindert Beschwerden
- Höchstmaß an Tragekomfort und Positionssicherheit dank anatomischem Formgestrick, silikonisiertem Hafrand und druckreduziertem Randbereich
- reguliert den Muskeltonus und beugt Rezidivverletzungen vor

DAS BAUERFEIND PLUS

+ einfache Handhabung

BESTELLOPTIONEN

Farben: titan

Ausführungen: gleiche Ausführung für rechts und links

GRÖSSE	1	2	3	4	5	6	7	ARTIKEL-NR.
Umfang oben (cm)	44-48	48-52	52-56	56-60	60-64	64-68	68-72	110 3250 0080 00°
Umfang unten (cm)	32-35	35-38	38-41	41-44	44-47	47-50	50-53	

° = Größe (1-7)

experts.bauerfeind.com/myotrain

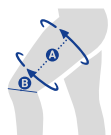

⌀ 30 cm
⊘ 2 cm

Bei 30° Flexion im Stehen messen.



FÜR EINE GEZIELTE RÜCKEN-THERAPIE

SacroLoc®

INDIKATIONSTABELLE WIRBELSÄULE UND HALS

PRODUKT	LumboTrain' / Lady	SacroLoc'	LordoLoc'	LumboLoc'	LumboLoc' Forte	Spinova' Stabi Classic	Spinova' Support Plus	Spinova' Unload Classic
PRODUKTMERKMAL	 Aktivierung, Entlastung und Stabilisierung der Lendenwirbelsäule	 Stabilisierung des Beckens und gezielte Entlastung der Iliosakralgelenke	 Stabilisierung und Entlastung der Lendenwirbelsäule mit Zuggurten	 Stabilisierung und Entlastung der Lendenwirbelsäule	 Verstärkte Stabilisierung und Entlastung der Lendenwirbelsäule mit variablem Gurtsystem	 Moderate Stabilisierung der Lendenwirbelsäule durch Korsettstäbe	 Stabilisierung der Lendenwirbelsäule mit anatomisch geformter Rückenpelotte	 Moderate Entlordosierung und Entlastung der Lendenwirbelsäule mit abrüstbarem Überbrückungsrahmen
FUNKTIONSELEMENT					 optional		 abrüstbar	 abrüstbar
HILFSMITTELNUMMER*	23.14.03.2011 23.14.03.2012**	23.11.01.1002	23.14.03.1007	23.14.03.0012	23.14.02.0006	23.14.04.0023	23.14.02.2010	23.14.02.1011
SEITENZAHL	65	66	68	69	70	74	75	76
INDIKATIONEN								
LWS-Syndrom (akut und chronisch)	●		●	●				
(pseudo-) radikuläres Lumbal- syndrom / Lumboischialgie mit muskulären Ausfällen bei Bandscheibenprotrusionen	mittel schwer				●	●	●	●
Degeneration / muskuläre Insuffizienz der Wirbelsäule	leicht mittel schwer		●	●	●		●	
Zustand nach Prolaps (konservativ)	●				●	●	●	
Zustand nach Diskektomie, Prolaps (post-OP)	●				●	●	●	●
Facettensyndrom / Arthrose	mittel schwer			●	●	●	●	●
lumbale Deformitäten					●		●	
Ligamento-Tendomyopathien					●			
Spondylolyse / Spondylolisthese	Grad I Grad II Grad III				●	●		●
Spondylodese / Kyphoplastie (post-OP)							●	
Spinalkanalstenosen							●	●
Foraminstenosen								
Osteoporose							●	
ISG-Syndrom, -Arthrose, -Instabilität, -Blockade		●						
Beckenringinstabilität, z.B. Symphysensprengung / -lockerung		●						
Myalgien, Tendopathien der Beckenregion		●						
Gefügestörung nach Spondylodese (L5/S1)		●						
Konservative Behandlung nach Beckenfrakturen		●						
Wirbelkörper- frakturen	Entlastung Vorderkante Entlastung Hinterkante						●	●
Osteochondrose								
Tumore (Metastasen)								
Wirbelfrakturen (LWS)								
schmerzhafter Rundrücken								
Schmerzzustände im HWS-Bereich	mittel schwer							
Schleudertrauma / Blockierung								

*Angaben zur Rezeptierung gelten nur in Deutschland ** LumboTrain Lady

Spinova® Unload Plus			Spinova® Immo Plus			Spinova® Immo			SecuTec® Dorso		SecuTec® Lumbo		SofTec® Lumbo		Spinova® Osteo		SofTec® Dorso		CerviLoc® CerviLoc® S	
Entlordosierung und verstärkte Entlastung der Lendenwirbelsäule mit abrüstbarem Überbrückungsrahmen			Immobilisierung der Lendenwirbelsäule mit Mobilisierungsfunktion durch abrüstbare Schale			Immobilisierung der Lendenwirbelsäule			Entlordosierung und Entlastung der Lendenwirbelsäule durch Überbrückungsrahmen und Korsettstäbe		Entlordosierung und Entlastung der Lendenwirbelsäule durch Überbrückungsrahmen		Immobilisierung der Lendenwirbelsäule mit Mobilisierungsfunktion durch abrüstbare Schale		Stabilisierung und aktive Aufrichtung der Wirbelsäule mit freiem Brust- und Bauchbereich		Erhöhte Stabilisierung der Brust- und Lendenwirbelsäule		Stabilisierung und Entlastung der Halswirbelsäule	
abrüstbar			abrüstbar						abrüstbar		abrüstbar		abrüstbar							
23.14.04.2009			23.14.02.2002			23.14.01.0003			23.14.04.1009		23.14.04.2012		23.14.02.2013		23.15.04.4027		23.15.04.3004		23.12.03.0028 23.12.03.1018	
77			78			79			80		81		82		83		84		85 85	
•			•						•		•		•							
			•								•		•							
•			•						•		•		•							
•			•						•		•		•							
•			•						•		•		•							
•			•						•		•		•							
•			•						•		•		•							
•			•						• ¹		•		•		•					
•			•			•			• ¹		•		•							
•			•			•			•		•		•							
			•										•							
			•						•				• ²		• ³					
													•		•					
																	•		•	
																			•	

¹ ohne Rahmen ² osteoporotisch ³ einfach, bis TH8

BAUERFEIND-RÜCKENTHERAPIE

EXZELLENT VERSORGEN, EXPERTISE ZEIGEN

52 %

weniger Schmerzmittel¹
(Dosisinheit pro Tag im
Versuchszeitraum von drei
Wochen im Vergleich zur
Kontrollgruppe ohne Bandage)

0 %

keiner der Patienten
zeigte Hinweise auf
Muskelatrophie²

13 %

höhere Rückenmuskel-
aktivität nach drei Wochen
Tragezeit² (im Vergleich
zur Kontrollgruppe
ohne Bandage)

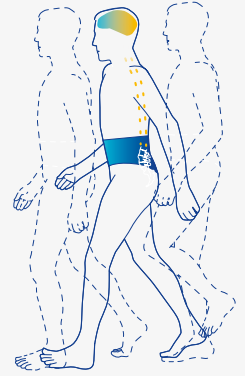

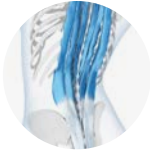
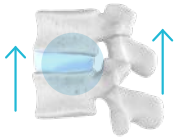
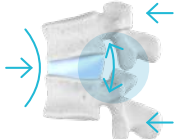
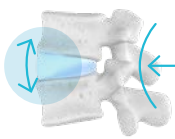
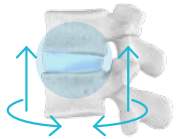
	AKTIVIEREN	STABILISIEREN	ENTLORDOSIEREN	LORDOSIEREN	IMMOBILISIEREN
ISG					
LSO	LumboTrain® LumboTrain® Lady Seite 65	LordoLoc® Seite 68 LumboLoc® Seite 69 Spinoval® Stabi Classic Seite 74	LumboLoc® Forte Seite 70 Spinoval® Unload Classic Seite 76 Spinoval® Unload Plus Seite 77 SecuTec® Lumbo Seite 81	LumboLoc® Forte Seite 70 Spinoval® Support Plus Seite 75 SecuTec® Dorso Seite 80	Spinoval® Immo Seite 79 Spinoval® Immo Plus Seite 78 SofTec® Lumbo Seite 82
TLSO	Spinoval® Osteo Seite 83				SofTec® Dorso Seite 84
CO		CerviLoc® CerviLoc® S Seite 85			

Quelle:

¹ Valle-Jones J, C, Walsh H, O'Hara J, O'Hara H, Davey N, B, Controlled trial of a back support (LumboTrain) in patients with non specific low back pain; Curr. Med. Res. Opin.,(1992), 12, 604

² Anders, C., Hubner, A.: Influence of elastic lumbar support belts on trunk muscle function in patients with nonspecific acute lumbar back pain, PLoS ONE 14(1): e0211042. <https://doi.org/10.1371/journal.pone.0211042>; 2019.

LumboTrain® / Lady

Aktivierung, Entlastung und
Stabilisierung der Lendenwirbelsäule

Hilfsmittelnummer

23.14.03.2011

23.14.03.2012 Lady



Pelotte mit Friktionsnoppen



Pelotte individuell positionierbar



praktische Handschlaufen für
leichtes An- / Ablegen



perforierter Verschluss und große
Zwischenräume im Gestrück für
hohe Atmungsaktivität



LumboTrain Lady (taillierter Schnitt)

INDIKATIONEN

- allgemeine Schmerzzustände im LWS-Bereich (akut und chronisch)
- degenerative Erkrankung der Lendenwirbelsäule, z. B. Osteochondrose, Spondylarthrose, lumbale Deformitäten, Spondylolysen ohne Wirbelgleiten
- Zustand nach Prolaps (konservativ / postoperativ)
- Zustand nach Diskektomie

VORTEILE UND WIRKWEISEN

- gezielte Schmerzlinderung während der Bewegung wird ermöglicht durch die Wechseldruckmassage von Gestrück und viskoelastischer Pelotte
- leichtes, kraftsparendes Anlegen mittels praktischer Handschlaufen
- stabilisiert und entlastet lumbal durch die aufrichtende Wirkung der zirkulären Kompression
- LumboTrain Lady mit taillierter Form und hohem Beinausschnitt

ANWENDUNGSHINWEISE

- Pelotte kann nach Bedarf individuell positioniert werden

DAS BAUERFEIND PLUS

- + einfache Handhabung
- + hautfreundlich und atmungsaktiv
- + Train-Gestrück
- + Komfortzone
- + digitale Vermessung
- + Therapie-App

BESTELLOPTIONEN

Farben: titan

Ausführungen:

gerader / taillierter Schnitt

Ersatzteile / Zusätze:

siehe Seite 112 und Preisliste

IN STUDIE^A BELEGT

- **13 % höhere Rückenmuskelaktivität nach drei Wochen Tragezeit**
- **69 % weniger Schmerzen** im Vergleich zur Kontrollgruppe

GRÖSSE	1	2	3	4	5	6	7	ARTIKEL-NR.
Umfang Leib (cm)	70–80	80–90	90–100	100–110	110–120	120–130	130–145	110 841# 5080 00°

= Ausführung (0) gerader Schnitt, (1) taillierter Schnitt
° = Größe (1–7)

^A Anders, C., Hübner, A.
Influence of elastic lumbar support belts on trunk muscle function in patients with nonspecific acute lumbar back pain
PLoS ONE 14(1): e0211042. <https://doi.org/10.1371/journal.pone.0211042>; 2019

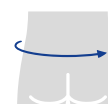

SacroLoc®

Stabilisierung des Beckens und gezielte
Entlastung der Iliosakralgelenke

Hilfsmittelnummer

23.11.01.1002





ISG-Stabilisierung



zwei Massagepelotten



Zuggurtsystem



elastisches Netzmaterial mit patentierter Gurtführung



individuell einstellbare Zuggurte

INDIKATIONEN

- Erkrankungen der Iliosakralgelenke (ISG-Syndrom, ISG-Arthrose, ISG-Instabilität)
- Beckenringinstabilität, z. B. Symphysensprengung und -lockerung
- Iliosakralgelenk-Blockierung (akut und prophylaktisch)
- Gefügestörung nach Spondylodesen (im Übergang L5–S1)
- Myalgien und Tendopathien der Beckenregion
- konservative Behandlung nach Beckenfrakturen

VORTEILE UND WIRKWEISEN

- entlastet sofort das Becken und die Iliosakralgelenke durch zirkuläre Kompression mittels individuell einstellbarer Zuggurte
- gezielte Friktionsmassage des ISG-Bereichs durch präzise positionierbare dorsale Pelotten
- einzigartiger Tragekomfort, auch im Sitzen – durch atmungsaktive Netzmaterialien
- seitliche Umlenkschlaufen für hohe Kräfteinleitung bei geringem Kraftaufwand
- hohe Patientencompliance, da die Orthese unauffällig unter der Kleidung getragen werden kann
- das rigide Zuggurtsystem stabilisiert zirkulär, die Nutation des Sakrum wird eingeschränkt, die Bänder werden entlastet und Schmerzen gelindert

DAS BAUERFEIND PLUS

- + einfache Handhabung
- + hautfreundlich und atmungsaktiv
- + digitale Vermessung
- + Therapie-App

BESTELLOPTIONEN

Farben: titan

Ersatzteile / Zusätze: siehe Seite 112 und Preisliste

ANWENDUNGSHINWEISE

- Eignung und Anwendung der Orthese während der Dauer einer Schwangerschaft ist ärztlich im Einzelfall abzustimmen
- Pelotten können nach Bedarf individuell positioniert werden

IN STUDIEN^A BELEGT

- **32 % Schmerzreduktion**
- **58,3 % verbesserte aufrechte Haltung** durch Patienten empfunden

GRÖSSE	1	2	3	4	5	6	7	ARTIKEL-NR.
Umfang Becken (cm)	70 – 80	80 – 90	90 – 100	100 – 110	110 – 120	120 – 130	130 – 140	120 8416 2080 00°

° = Größe (1 – 7)

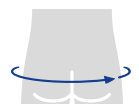

^A Sichting, F., Bütner, Ch.; Effects of a Pelvic Compression Belt on Balance Control in Patients with chronic Sacroiliac Joint Pain; OrthopädieTechnik; 01,19, 18-21; 2019
Hammer et al. Pelvic Belt Effects on Health Outcomes and Functional Parameters of Patients with Sacroiliac Joint Pain, PLOS ONE | DOI:10.1371/journal.pone.0136375 August 25, 2015.

LordoLoc®

Stabilisierung und Entlastung der Lendenwirbelsäule mit Zuggurten

Hilfsmittelnummer

23.14.03.1007

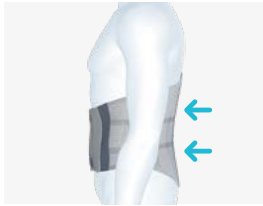

Stabilisierung und Entlastung

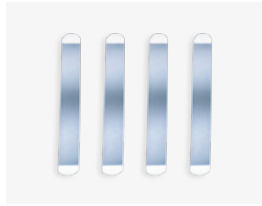

dorsal integrierte Korsettstäbe



elastische Zuggurte für individuell einstellbare Kompression



Verschlussverlängerung (Zubehör)

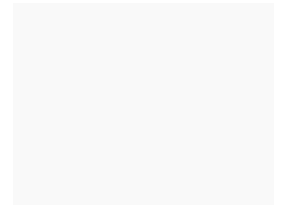

INDIKATIONEN

- allgemeine Schmerzzustände im LWS-Bereich (akut und chronisch)
- mittelstarke Degeneration / muskuläre Insuffizienz

VORTEILE UND WIRKWEISEN

- richtet die Lendenwirbelsäule durch eingearbeitete Korsettstäbe auf
- verstärkte Stabilisierung durch individuell einstellbare Zuggurte
- trägt nicht auf dank leichter und flacher Konstruktion
- komprimierendes, elastisches Material aktiviert die Bauch- und Rückenmuskulatur und entlastet

DAS BAUERFEIND PLUS

- + einfache Handhabung
- + hautfreundlich und atmungsaktiv
- + digitale Vermessung
- + Therapie-App

BESTELLOPTIONEN

Farben: titan

Ersatzteile / Zusätze:
siehe Seite 112 und Preisliste

GRÖSSE	1	2	3	4	5	6	ARTIKEL-NR.
Umfang Leib (cm)	70–80	80–90	90–100	100–110	110–120	120–130	121 8500 0080 00°

° = Größe (1–6)

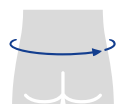

LumboLoc®

Stabilisierung und Entlastung
der Lendenwirbelsäule

Hilfsmittelnummer

23.14.03.0012

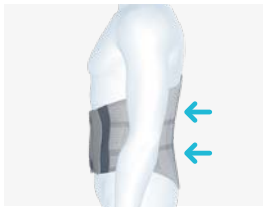

Stabilisierung und Entlastung

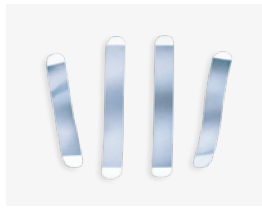

richtet Lendenwirbelsäule durch
dorsal eingearbeitete Korsettstäbe
auf

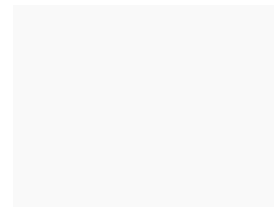
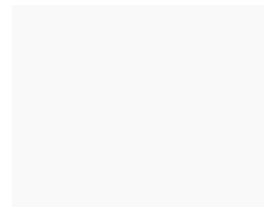
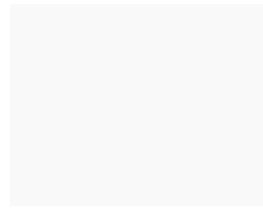

INDIKATIONEN

- allgemeine Schmerzzustände im LWS-Bereich (akut und chronisch)
- mittelstarke Degeneration / muskuläre Insuffizienz
- Facettensyndrom

VORTEILE UND WIRKWEISEN

- richtet die Lendenwirbelsäule durch eingearbeitete Korsettstäbe auf
- stabilisiert und entlastet lumbal dank komprimierendem Train-Gestrick
- leichtes Anlegen mittels praktischer Handschlaufen
- passgenauer Sitz durch elastisches Material und anformbare Korsettstäbe

DAS BAUERFEIND PLUS

- + einfache Handhabung
- + Train-Gestrick
- + digitale Vermessung
- + Therapie-App

BESTELLOPTIONEN

Farben: titan

IN STUDIE^A BELEGT

- im Durchschnitt **53 Schmerztage weniger** im Jahr

GRÖSSE	1	2	3	4	5	6	ARTIKEL-NR.
Umfang Leib (cm)	70–80	80–90	90–100	100–110	110–120	120–130	121 8400 3080 00°

° = Größe (1–6)

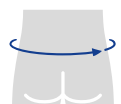

^A Roelofs et al. Lumbar Supports to Prevent Recurrent Low Back Pain among Home Care Workers, Annals of Internal Medicine 2007, 147, 685-692

LumboLoc® Forte

Verstärkte Stabilisierung und Entlastung der Lendenwirbelsäule mit variablem Gurtsystem



Hilfsmittelnummer

23.14.02.0006



Kraftsparendes Zugsystem



Funktionsgurt



Verschlussverlängerung (Zubehör)



Kreuzbeinpelotte (optionaler Zusatz)



Lendenpelotte (optionaler Zusatz)

INDIKATIONEN

- Facettengelenksarthrose
- mittelschwere Lumboischialgie mit leichten muskulären Ausfällen bei Bandscheibenprotrusionen / Prolaps
- mittelschweres (pseudo-) radikuläres Lumbalsyndrom
- Spondylolyse / Spondylolisthese Grad 1
- mittelgradige lumbale Deformität
- Zustand nach Prolaps, z. B. postoperativ
- Ligamento-Tendomyopathie
- mittelstarke Degeneration / muskuläre Insuffizienz

VORTEILE UND WIRKWEISEN

- verstärkte Stabilisierung durch individuell einstellbare Zuggurte
- richtet die Lendenwirbelsäule durch eingearbeitete Korsettstäbe auf
- höhenverstellbarer Funktionsgurt für indikationsgerechte Krafteinleitung
- zusätzliche Stabilisierung durch Pelotten für den Lendenbereich oder das Kreuzbein*

DAS BAUERFEIND PLUS

- + einfache Handhabung
- + digitale Vermessung
- + Therapie-App

BESTELLOPTIONEN

Farben: titan

optional: bei der Verordnung wahlweise Lenden- oder Kreuzbeinpelotte mit angeben; diese muss separat bestellt werden

Ersatzteile / Zusätze:

siehe Seite 112 und Preisliste

* bitte die Art der Pelotte rezeptieren

IN STUDIE⁴ BELEGT

- **33 % weniger Schmerzen**
- **25 % erhöhte Mobilität**
- **89 % der Patienten empfinden eine gute Stabilisierung**

LumboLoc Forte

GRÖSSE	1	2	3	4	5	6	ARTIKEL-NR.
Umfang Leib (cm)	70–80	80–90	90–100	100–110	110–120	120–130	121 8403 0080 00°

° = Größe (1–6)

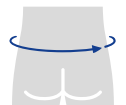

LumboLoc Forte Pelotten

GRÖSSE	ARTIKEL-NR.
In einer Universalgröße erhältlich	121 840# 0050 001

= Ausführung (4) Kreuzbeinpelotte, (5) Lendenpelotte

⁴ Katzer, A., et al.; Wirkung einer Lumbalorthese auf das Schmerzempfinden und die Mobilität bei Patienten mit lumbalen Rückenschmerzen; Nicht interventionelle Studie; ORTHOCLINIC, Hamburg, 2021

Spinova®-System

Das modulare Spinova-System zur gezielten Therapie bei Indikationen der Lendenwirbelsäule.

Das Spinova-System mit acht unterschiedlichen Rückenorthesen ist ein innovatives Produktkonzept von Bauerfeind zur Verbesserung der Therapiemöglichkeiten bei vielen Indikationen im Bereich der Lendenwirbelsäule.

Die Spinova-Rückenorthesen folgen einem einheitlichen Konzept: Übergreifendes Funktionselement ist das komfortable Spinova-Netzmaterial. Durch zirkulär integrierte Korsettstäbe wirkt es wie ein Lindemann-Mieder. Über das variable Spinova-Zuggurtsystem mit der Rückenkasette wird die zirkuläre Kraft in therapeutisch relevanter Art eingeleitet. Das klassische Zuggurtsystem der Classic-Linie leitet eine moderate

Kraft ein. Ergänzt wird das System durch indikations-spezifische Spinova-Funktionselemente wie Rücken- und Bauchpelotte, Überbrückungsrahmen oder Schale.

Spinova-Lumbalorthesen kommen zum Einsatz, wenn eine Haltungskorrektur oder Entlastung der Lendenwirbelsäule notwendig ist. Sie können effektiv einer unphysiologischen Belastung der Wirbelsäule und ihrer Bandscheiben vorbeugen.

Sie sind vielfältig anpassbar und bieten dem Patienten einzigartigen Tragekomfort und einfaches Handling.

KLASSISCHES ZUGGURTSYSTEM

bei leichtem bis mittelschwerem Indikationsausmaß

- moderate Krafteinleitung
- individuell einstellbare Kompression
- komfortables, kraftsparendes Anlegen

Produktzuordnung:

- Spinova® Stabi Classic
- Spinova® Unload Classic



VARIABLES ZUGGURTSYSTEM

bei mittelschwerem bis schwerem Indikationsausmaß

- optimale Stabilität durch gezielte Krafteinleitung
- indikationsbezogen einstellbar
- variierbar hinsichtlich Richtung und Stärke
- für den Patient sicher reproduzierbar

Produktzuordnung:

- Spinova® Support Plus
- Spinova® Unload Plus
- Spinova® Immo Plus
- Spinova® Immo



Spinova®-System



variables Zuggurt-System, Vorderansicht

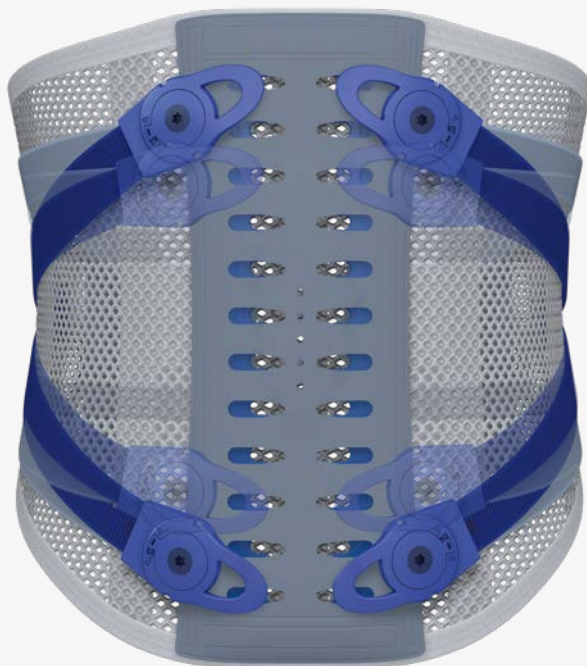

variables Zuggurt-System, Rückansicht



Entlordosierung Stabilisierung Lordosierung

ÜBERGREIFENDE FUNKTIONSELEMENTE SPINOVA-SYSTEM



zirkulär integrierte Korsettstäbe entsprechen Lindemann- / Stabgittermieder



elastisches Spinova-Netzmaterial, anatomisch geformt, sehr atmungsaktiv



anatomisch geformter Bauchverschluss mit Mikroklett und Fingertaschen für leichtes An- / Ablegen

FUNKTIONSELEMENT KLASSISCHES ZUGGURTSYSTEM



individuell festziehbare klassische Klettgurte dienen der moderaten Stabilisierung der LWS

FUNKTIONSELEMENTE VARIABLES ZUGGURTSYSTEM

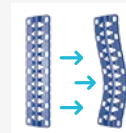

anformbare Rücken-kassette stabilisiert und korrigiert von Kreuzbein bis untere BWS



parallel zur Wirbelsäule angeordnete Rücken-kassette überbrückt Dornfortsätze, kein Druck auf Wundbereich

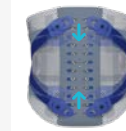

individuell höhen-verstellbare Zuggurte sorgen für indikations-gerechte Krafteinleitung



durch fest einstellbares Drehmoment im Gurt-schloss kraftvoller, definierter Zug zur Stabilisierung



patentiertes Spinova-Zuggurtsystem sorgt für dreifache Zugkraft



durch fest einstellbare Gurtspannung und Koppelverschluss konstanter therapeutischer Umfangedruck

INDIKATIONSSPEZIFISCHES MEHRSTUFIGES THERAPIE-KONZEPT

Der modulare Aufbau der Spinoval-Lumbalorthesen ermöglicht durch die Entnahme und Zugabe von indikationsspezifischen Funktionselementen eine individuelle Therapie nach einem zweistufigen Behandlungsschema.

ERFAHREN SIE MEHR UNTER
<https://player.vimeo.com/video/158159586>



INDIKATIONSSPEZIFISCHE FUNKTIONSELEMENTE AB- UND AUFRÜSTBAR

Überbrückungsrahmen



- anatomisch selbst anpassende, schwenkende Querstreben
- leicht anformbare, höhenadaptierbare Aluminiumstreben

Pelotten



- Rückenpelotte dient zur flächigen Überbrückung und Unterstützung der Lendenlordose
- Bauchpelotte dient der erhöhten Kompression des Bauchraums

Schalensystem



- individuell anpassbar, durch gegenseitig verschiebbare Schalenhälften
- werkzeugfreies abrüsten der Schale durch Lösen der elastischen Bänder und Rändelschraube
- sofort einsetzbar durch voreingestellten Schalenumfang
- reduzierter Anpassungsaufwand durch zwei Schalengrößen (short 33 cm, standard 38 cm)

ZWEISTUFIGES BEHANDLUNGSKONZEPT

1. Stufe: Stabilisierungsphase

Zur effektiven postoperativen oder initial konservativen Korrektur der Segmente wird die Orthese zusammen mit den indikationsspezifischen Funktionselementen (Schale / Überbrückungsrahmen / Pelotten) verwendet.

2. Stufe: Mobilisierungsphase

Mit zunehmender Mobilisierung des Patienten werden die indikationsspezifischen Funktionselemente entfernt. Die in der Orthese verbleibenden Korsettstäbe erzielen eine externe Stützwirkung.

Ein erneutes Aufrüsten der Orthese ist bei Bedarf je nach Stabilitätsbedürfnis jederzeit möglich.



Spinova® Stabi Classic

Moderate Stabilisierung der Lendenwirbelsäule durch Korsettstäbe

Hilfsmittelnummer

23.14.04.0023



zirkulär integrierte Korsettstäbe, anformbar



Fingertaschen auf dem Bauchverschluss

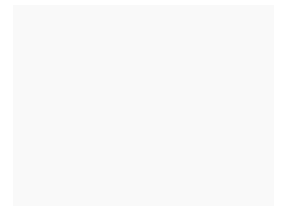
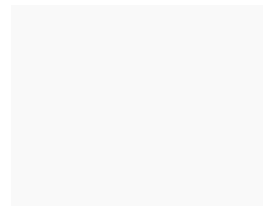
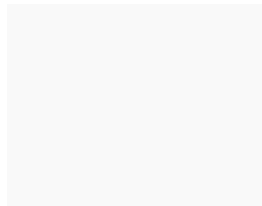

INDIKATIONEN

- Facettengelenksarthrose
- mittelschweres (pseudo-) radikuläres Lumbalsyndrom
- mittelschwere Lumboischialgie mit leichten Ausfällen bei Bandscheibenprotrusion / Prolaps
- Zustand nach Prolaps (konservativ / postoperativ)
- Zustand nach Diskektomie
- Spondylolisthese Grad I

VORTEILE UND WIRKWEISEN

- stabilisiert moderat die Lendenwirbelsäule und richtet durch integrierte zirkulär angeordnete Korsettstäbe auf
- der stützende Effekt entfaltet seine Wirkung bis in die untere Brustwirbelsäule
- leichtes Anlegen mittels großer Fingertaschen auf dem Bauchverschluss
- passgenauer Sitz durch verformbare Aluminiumstäbe
- die Länge der Zuggurte ist individuell einstellbar

DAS BAUERFEIND PLUS

- + einfache Handhabung
- + hautfreundlich und atmungsaktiv
- + digitale Vermessung
- + Therapie-App

BESTELLOPTIIONEN

Farben: titan

Ersatzteile / Zusätze: siehe Seite 114 und Preisliste

GRÖSSE	1	2	3	4	5	6	ARTIKEL-NR.
Umfang Leib (cm)	70–80	80–90	90–105	105–115	115–125	125–140	122 8561 1000 00°

° = Größe (1–6)

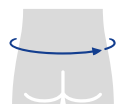

Spinova® Support Plus

Stabilisierung der Lendenwirbelsäule
mit anatomisch geformter Rückenpelotte

Hilfsmittelnummer

23.14.02.2010



zirkulär integrierte Korsettstäbe,
anformbar



individuell adaptierbares
Zuggurtsystem zur regulierten
Krafteinleitung



abrüstbare Rückenpelotte



Bauchpelotte

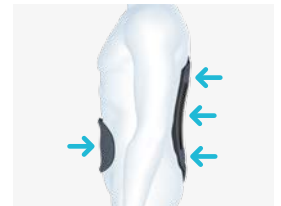

Lordosierung

INDIKATIONEN

- Wirbelfrakturen (LWS) mit Wirbelkörperschaden – Entlastung Wirbelvorderkante
- Spondylolyse / Spondylolisthese Grad II
- mittelschwere Lumboischialgie mit muskulären Ausfällen bei erheblichen Bandscheibenprotrusionen / Prolaps
- lumbale Spinalkanalstenosen auch mit Paresen (konservativ, postoperativ)
- mittelschweres (pseudo-)radikulares Lumbalsyndrom
- schwere Degeneration / muskuläre Insuffizienz
- Zustand nach Prolaps (postoperativ / konservativ)
- Zustand nach Diskektomie
- Zustand nach Spondylodese / Kyphoplastie (einetagig / mehretagig)
- Osteoporose

VORTEILE UND WIRKWEISEN

- zirkulär eingearbeitete Korsettstäbe wirken stabilisierend und aufrichtend
- individuell adaptierbares Zuggurtsystem zur regulierten Krafteinleitung
- verstärkte Entlastung der Wirbelsäule durch erhöhten Abdominaldruck mittels Bauchpelotte
- stützt die natürliche Lendenlordose durch großflächige, anatomisch geformte Rückenpelotte

DAS BAUERFEIND PLUS

- + mehrstufige Therapie
- + digitale Vermessung

BESTELLOPTIONEN

Farben: titan

Ausführungen: short, standard

- short < 170 cm Körpergröße
- standard > 170 cm Körpergröße

Ersatzteile / Zusätze:

siehe Seite 114 und Preisliste

IN STUDIE^A BELEGT

- **gute Patientencompliance und hohes Stabilitätsempfinden**

GRÖSSE	1	2	3	4	5	6	7	ARTIKEL-NR.
Umfang Leib (cm)	70–80	80–90	90–100	100–110	110–120	120–130	130–140	122 8542 100+ 00°

+ = Ausführung (0) standard, (1) short
° = Größe (1–7)

^A Rommelspacher, Y., et al.; Treatment with and without stabilizing lumbar spinal orthosis after one- or two-level spondylodese: A randomized controlled trial. Technol Health Care. 2020;28(5):541–549. doi: 10.3233/THC-191820.

experts.bauerfeind.com/spinova-support-plus

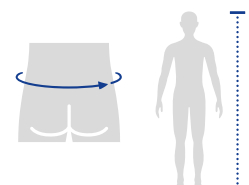

Spinova® Unload Classic

Moderate Entlordosierung und Entlastung der Lendenwirbelsäule mit abrüstbarem Überbrückungsrahmen

Hilfsmittelnummer

23.14.02.1011



zirkulär integrierte Korsettstäbe, anformbar



abrüstbarer Überbrückungsrahmen

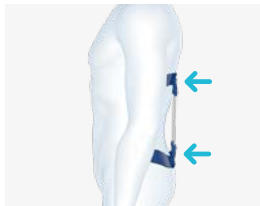

Entlordosierung

INDIKATIONEN

- Wirbelfrakturen (LWS) mit Wirbelkörperschaden, Entlastung der Wirbelhinterkante
- Spondylolyse / Spondylolisthese Grad I–II
- mittelschwere Lumboischialgie mit muskulären Ausfällen bei erheblichen Bandscheibenprotrusionen / Prolaps
- lumbale Spinalkanalstenosen auch mit Paresen (konservativ, postoperativ)
- mittelschweres (pseudo-) radikuläres Lumbalsyndrom
- Facettensyndrom
- Zustand nach Diskektomie

VORTEILE UND WIRKWEISEN

- zirkulär eingearbeitete Korsettstäbe wirken stabilisierend und aufrichtend
- korrigiert die Lendenlordose durch sich selbst anpassenden Überbrückungsrahmen
- Entlastung der Wirbelhinterkante der Lendenwirbelsäule

DAS BAUERFEIND PLUS

- + hautfreundlich und atmungsaktiv
- + mehrstufige Therapie
- + digitale Vermessung

BESTELLOPTIONEN

Farben: titan

Ausführungen: short, long

- short < 170 cm Körpergröße
- long > 170 cm Körpergröße

Ersatzteile / Zusätze:

siehe Seite 114 und Preisliste

GRÖSSE	1	2	3	4	5	6	ARTIKEL-NR.
Umfang Leib (cm)	70–80	80–90	90–105	105–115	115–125	125–140	122 8562 100+ 00°

+ = Ausführung (1) short, (2) long

° = Größe (1–6)

experts.bauerfeind.com/spinova-unload-classic

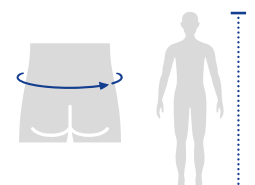

Spinova® Unload Plus

Entlordosierung und verstärkte Entlastung der Lendenwirbelsäule mit abrüstbarem Überbrückungsrahmen

Hilfsmittelnummer

23.14.04.2009



zirkulär integrierte Korsettstäbe, anformbar



individuell adaptierbares Zuggurtsystem zur regulierten Kräfteinleitung



abrüstbarer Überbrückungsrahmen



Bauchpelotte

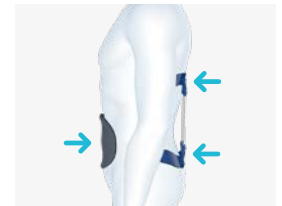

Entlordosierung

INDIKATIONEN

- Wirbelfrakturen (LWS) mit Wirbelkörperschaden – Entlastung Wirbelhinterkante
- Spondylolyse / Spondylolisthese Grad I–II
- schwerste lumbale Deformität bei Facettensyndrom / Arthrose
- schwerste Lumboischialgie mit muskulären Ausfällen bei erheblichen Bandscheibenprotrusionen / Prolaps
- lumbale Spinalkanalstenosen auch mit Paresen (konservativ, postoperativ)
- schwerstes (pseudo-) radikuläres Lumbalsyndrom
- Foraminastosen

VORTEILE UND WIRKWEISEN

- zirkulär eingearbeitete Korsettstäbe wirken stabilisierend und aufrichtend
- korrigiert die Lendenlordose durch selbst anpassenden Überbrückungsrahmen
- Entlastung der Wirbelhinterkante der Lendenwirbelsäule
- verstärkte Entlastung der Wirbelsäule durch erhöhten Abdominaldruck mittels Bauchpelotte

DAS BAUERFEIND PLUS

- + hautfreundlich und atmungsaktiv
- + mehrstufige Therapie
- + digitale Vermessung

BESTELLOPTIONEN

Farben: titan

Ausführungen: short, long

- short < 170 cm Körpergröße
- long > 170 cm Körpergröße

Ersatzteile / Zusätze:

siehe Seite 114 und Preisliste

GRÖSSE	1	2	3	4	5	6	7	ARTIKEL-NR.
Umfang Leib (cm)	70–80	80–90	90–100	100–110	110–120	120–130	130–140	122 8543 100+ 00°

+ = Ausführung (1) short, (2) long

° = Größe (1–7)

experts.bauerfeind.com/spinova-unload-plus

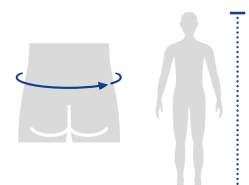

Spinova® Immo Plus

Immobilisierung der Lendenwirbelsäule
mit Mobilisierungsfunktion durch
abrüstbare Schale

Hilfsmittelnummer

23.14.02.2002



zirkulär integrierte Korsettstäbe,
anformbar



individuell adaptierbares
Zuggurtsystem zur regulierten
Krafteinleitung



individuell anpassbares
Schalensystem in zwei Größen



Bauchpelotte



Immobilisierung

INDIKATIONEN

- Wirbelfrakturen (LWS) mit erheblichem Wirbelkörperschaden – Entlastung Wirbelvorder- und / oder -hinterrante
- Tumore (Metastasen)
- Zustand nach Spondylodese (einetagig / mehretagig)
- schwerstes (pseudo-) radikuläres Lumbalsyndrom
- schwerste Lumboischialgie mit muskulären Ausfällen bei erheblichen Bandscheibenprotrusionen / Prolaps
- lumbale Spinalkanalstenosen mit Paresen (konservativ, postoperativ)
- Foraminastosen
- Osteochondrose
- schwere Degeneration / muskuläre Insuffizienz
- schwere lumbale Deformität bei Facettensyndrom / Arthrose
- Zustand nach Prolaps (konservativ / postoperativ)
- Zustand nach Diskektomie
- Spondylolyse / Spondylolisthese Grad I–III

VORTEILE UND WIRKWEISEN

- die Stabilisierung, Entlastung und Bewegungslimitierung der LWS erfolgt mittels einer rumpfumfassenden Schale mit zirkulärer Beckenfassung
- individuelle Einstellung und passgenauer Sitz dank zweiteiligem Schalensystem
- das Spinova-Zuggurtsystem bildet mit der Schale eine funktionelle Einheit; Umfangskräfte können individuell und indikationsgerecht eingeleitet werden
- verstärkte Entlastung der Wirbelsäule durch erhöhten Abdominaldruck mittels Bauchpelotte
- eingearbeitete Korsettstäbe stabilisieren zusätzlich und richten auf

DAS BAUERFEIND PLUS

- + hautfreundlich und atmungsaktiv
- + mehrstufige Therapie
- + digitale Vermessung

BESTELLOPTIONEN

Farben: titan

Ausführungen: short, standard

- short < 170 cm Körpergröße
- standard > 170 cm Körpergröße

Ersatzteile / Zusätze:

siehe Seite 114 und Preisliste

GRÖSSE	1	2	3	4	5	6	7	ARTIKEL-NR.
Umfang Leib (cm)	70–80	80–90	90–100	100–110	110–120	120–130	130–140	122 8541 100+ 00°

+ = Ausführung (0) standard, (1) short

° = Größe (1–7)

experts.bauerfeind.com/spinova-immo-plus

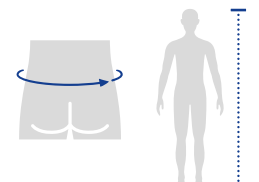

Spinova® Immo

Immobilisierung der
Lendenwirbelsäule

Hilfsmittelnummer

23.14.01.0003



individuell anpassbares
Schalensystem



individuell adaptierbares
Zuggurtsystem zur regulierten
Krafteinleitung



Immobilisierung

INDIKATIONEN

- Ruhigstellung der LWS (präoperativ, postoperativ, posttraumatisch, entzündliche Erkrankungen)
- konservative Frakturbehandlung von einfachen und stabilen Frakturen

VORTEILE UND WIRKWEISEN

- die Stabilisierung, Entlastung und Bewegungslimitierung der LWS erfolgt mittels einer rumpfumfassenden Schale mit zirkulärer Beckenfassung
- individuelle Einstellung und passgenauer Sitz dank zweiteiligem Schalensystem
- das Spinova-Zuggurtsystem bildet mit der Schale eine funktionelle Einheit; Umfangskräfte können individuell und indikationsgerecht eingeleitet werden

DAS BAUERFEIND PLUS

+ digitale Vermessung

BESTELLOPTIONEN

Farben: titan

Ersatzteile / Zusätze:
siehe Seite 114 und Preisliste

GRÖSSE	1	2	3	4	5	6	7	ARTIKEL-NR.
Umfang Leib (cm)	70 – 80	80 – 90	90 – 100	100 – 110	110 – 120	120 – 130	130 – 140	122 8540 1000 00°

° = Größe (1 – 7)

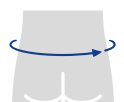

SecuTec® Dorso

Entlordosierung und Entlastung der Lendenwirbelsäule durch Überbrückungsrahmen und Korsettstäbe



Hilfsmittelnummer

23.14.04.1009



abrüstbarer Überbrückungsrahmen



anatomisch geformte Korsettstäbe



integratives Stabgittersystem



Verschlussverlängerung (Zubehör)

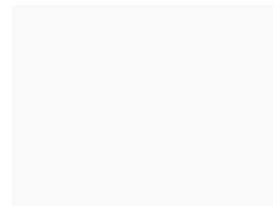

INDIKATIONEN

- Spondylolisthese (mit rezidivierenden Lumboischialgien) Grad I–III
- Zustand nach Prolaps (z. B. postoperativ)
- Zustand nach Diskektomie
- Wirbelfrakturen (LWS) mit Wirbelkörperschaden
- Osteoporose
- mittlere bis schwere Lumboischialgie mit muskulären Ausfällen bei erheblichen Bandscheibenprotrusionen / Prolaps
- schweres (pseudo-) radikuläres Lumbalsyndrom
- mittlere bis schwere lumbale Deformität bei Facettensyndrom / Arthrose
- lumbale Spinalkanalstenosen

VORTEILE UND WIRKWEISEN

- entlastet und richtet die LWS auf durch die Kombination aus Korsettstäben, anatomischem Formgestrick und Zuggurten
- wirkt entlordosierend durch einen Überbrückungsrahmen

DAS BAUERFEIND PLUS

+ einfache Handhabung

BESTELLOPTIONEN

Farben: titan

Ersatzteile / Zusätze:

siehe Seite 112, 113 und Preisliste

GRÖSSE	1	2	3	4	5	6	ARTIKEL-NR.
Umfang Leib (cm)	75–85	85–95	95–105	105–115	115–125	125–135	121 8474 0080 00°

° = Größe (1–6)

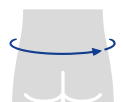

SecuTec® Lumbo

Entlordosierung und Entlastung
der Lendenwirbelsäule durch
Überbrückungsrahmen

Hilfsmittelnummer

23.14.04.2012



abrüstbarer
Überbrückungsrahmen



Bauchpelotte



Verschlussverlängerung
(Zubehör)

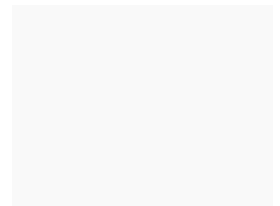
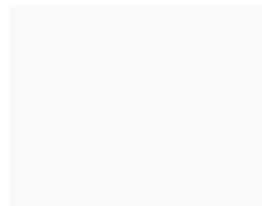

INDIKATIONEN

- schwerste Lumboischialgie mit muskulären Ausfällen bei erheblichen Bandscheibenprotrusionen / Prolaps
- schwerstes (pseudo-) radikuläres Lumbalsyndrom
- Spondylolyse / Spondylolisthese Grad I–III
- mittlere bis schwere lumbale Deformität bei Facettensyndrom / Arthrose
- lumbale Spinalkanalstenosen
- mittlere bis schwere Degeneration / muskuläre Insuffizienz
- Wirbelfrakturen (LWS) mit Wirbelkörperschaden
- Zustand nach Prolaps, z. B. postoperativ
- Zustand nach Diskektomie

VORTEILE UND WIRKWEISEN

- wirkt entlordosierend durch die Kombination aus abrüstbarem Überbrückungsrahmen, anatomischem Formgestrick und Zuggurten
- verstärkte Entlastung der Wirbelsäule durch erhöhten Abdominaldruck mittels Bauchpelotte

DAS BAUERFEIND PLUS

- + einfache Handhabung
- + digitale Vermessung

BESTELLOPTIONEN

Farben: titan

Ausführungen: short, long

- short < 170 cm Körpergröße
- long > 170 cm Körpergröße

Ersatzteile / Zusätze:

siehe Seite 112, 113 und Preisliste

GRÖSSE	1	2	3	4	5	6	ARTIKEL-NR.
Umfang Leib (cm)	70–80	80–90	90–100	100–110	110–120	120–130	121 8460 108+ 00°

+ = Ausführung (1) short, (2) long
° = Größe (1–6)

experts.bauerfeind.com/secutec-lumbo

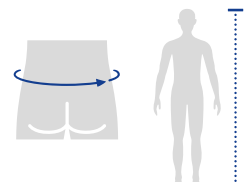

SofTec® Lumbo

Immobilisierung der Lendenwirbelsäule mit Mobilisierungsfunktion durch abrüstbare Schale



Hilfsmittelnummer

23.14.02.2013



Kurzversion der Halbschale
(29 cm)



Langversion der Halbschale
(35 cm)



kraftsparendes LPT-Gurtsystem



Bauchpelotte



Verschlussverlängerungen
(Zubehör)

INDIKATIONEN

- Spondylolyse / Spondylolisthese Grad II–III
- schwerste Lumboischialgie mit muskulären Ausfällen bei erheblichen Bandscheibenprotrusionen / Prolaps
- schwerstes (pseudo-) radikuläres Lumbalsyndrom
- degeneratives Facettensyndrom
- Zustand nach Prolaps, z. B. postoperativ
- Zustand nach Diskektomie
- Zustand nach Spondylodese / Kyphoplastie (einetagig / mehretagig)
- lumbale Spinalkanalstenosen
- Wirbelfrakturen (LWS) mit Wirbelkörperschaden
- Tumore (Metastasen)
- schwere Degeneration / muskuläre Insuffizienz

VORTEILE UND WIRKWEISEN

- Stabilisierung der Lendenwirbelsäule: durch die gezielte Kombination der verschiedenen Orthesenmodule (Formgestrick, CFK-Stäbe in zwei Stärken, Halbschale) lassen sich verschiedene Stabilisierungsgrade erzeugen
- komfortables, kraftsparendes Anlegen für den Patienten
- hoher Tragekomfort
- verstärkte Entlastung der Wirbelsäule durch erhöhten Abdominaldruck mittels Bauchpelotte

DAS BAUERFEIND PLUS

- + mehrstufige Therapie
- + digitale Vermessung

BESTELLOPTIONEN

Farben: titan

Ausführungen: short, long, zwei Höhen

- dorsale Höhe der Kunststoffhalbschale: short 29 cm, long 35 cm
- Stabilisierung: short L5–S1, long L3–S1
- short < 170 cm Körpergröße
- long > 170 cm Körpergröße

Ersatzteile / Zusätze:

siehe Seite 112, 113 und Preisliste

GRÖSSE	1	2	3	4	HALBSCHALE	ARTIKEL-NR.
Umfang Hüfte (cm)	75–90	90–105	105–120		short	122 8480 0081 00°
	75–90	90–105	105–120	120–135	long	122 8480 0082 00°

° = Größe (1–4)

experts.bauerfeind.com/softec-lumbo

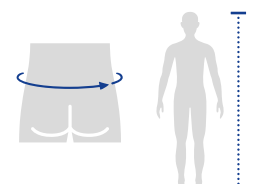

Spinova® Osteo

Stabilisierung und aktive Aufrichtung der Wirbelsäule mit freiem Brust- und Bauchbereich

Hilfsmittelnummer

23.15.04.4027



freier Brust- und Bauchbereich



Beckenbandage



Reklinator



Gurtsystem

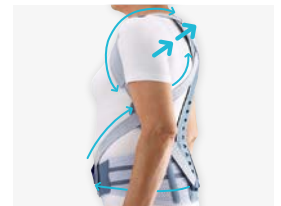

Wirkprinzip

INDIKATIONEN

Aktive Aufrichtung zur Entlastung und Korrektur der Lendenwirbelsäule und Brustwirbelsäule sowie eine Bewegungseinschränkung in Sagittalebene, z. B. bei

- stabilen, osteoporotischen Wirbelkörperfrakturen
- Osteoporose, Osteopenie
- schmerzhaftem Rundrücken
- muskulärer Insuffizienz

VORTEILE UND WIRKWEISEN

- erhöhtes Stabilitätsgefühl durch gepolsterte seitliche Gurtkreuze mit Mahnfunktion
- dosierbare Aufrichtung durch spezielle Gurtführung, die individuelle Krafteinleitung ermöglicht
- richtet auf durch Aluminium-Reklinator in Verbindung mit Zuggurtung und Beckenbandage
- freier Bauch- und Brustbereich und hohe Positionsstabilität der Orthese dank tiefsitzender Beckenbandage
- adaptierbare Gurtführung durch höhenverstellbare dorsale Gurtfixierung
- kraftsparendes Anlegen mittels Hand- und Fingerschlaufen

DAS BAUERFEIND PLUS

- + hautfreundlich und atmungsaktiv
- + werkzeugfreie Anpassung

BESTELLOPTIONEN

Farben: titan

optional:

bei Zwischenmaß kleineren Reklinator / größere Bandage wählen

fünf Standard-Größen: S2, S3, M3, M4, L4

18 Größenkombinationen aus Reklinator (S–L) und Bandage (1–6)

Ersatzteile / Zusätze:

siehe Seite 114 und Preisliste

Spinova Osteo

GRÖSSE	S2	S3	M3	M4	L4	ARTIKEL-NR.
Länge Rücken (cm)	50–58	50–58	59–67	59–67	68–76	
Umfang Becken (cm)	80–90	90–100	90–100	100–110	100–110	122 8568 0000 00°
°-Nummer	12	13	23	24	34	

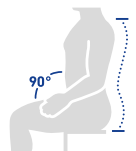

Spinova Osteo Reklinator teilmontiert

GRÖSSE	S	M	L	ARTIKEL-NR.
Länge Rücken (cm)	50–58	59–67	68–76	122 8570 0000 00°

° = Größe (1) S, (2) M, (3) L

Hinweis: Bei Zwischengröße kleineren Reklinator wählen.

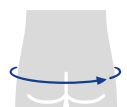

Spinova Osteo Beckenbandage teilmontiert

GRÖSSE	1	2	3	4	5	6	ARTIKEL-NR.
Umfang Becken (cm)	70–80	80–90	90–100	100–110	110–120	120–130	122 8569 0000 00°

° = Größe (1–6)

Hinweis: Bei Zwischengröße größere Beckenbandage wählen.

experts.bauerfeind.com/spinova-osteo

SofTec® Dorso

Erhöhte Stabilisierung der Brust- und Lendenwirbelsäule

Hilfsmittelnummer

23.15.04.3004



Schultergurte



Aluminium-Reklinator

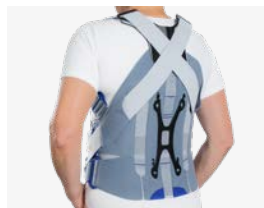

integriertes Kreuz



Verschlussverlängerung
(Zubehör)

INDIKATIONEN

- konservative Frakturbehandlung (bis TH 8) von einfachen und stabilen Frakturen
- Zustand nach Diskektomie
- Zustand nach Spondylodese
- Osteoporose
- Tumore (Metastasen) oder entzündliche Prozesse (Spondylitis)

VORTEILE UND WIRKWEISEN

- richtet die Wirbelsäule auf und stabilisiert den Oberkörper durch anpassbaren Aluminiumreclinator
- schränkt schädigende Fehlbewegungen ein
- dosierbare Krafteinleitung und Aufrichtung durch Zuggurte
- am Reclinator montierbares Stabilisationskreuz aus Aluminium verstärkt die aufrichtende Wirkung der Orthese und schränkt endgradige Bewegungen zusätzlich ein (Extension / Flexion; Seitneigung)

DAS BAUERFEIND PLUS

+ digitale Vermessung

BESTELLOPTIONEN

Farben: titan

Ausführungen: short, long

- short < 170 cm Körpergröße
- long > 170 cm Körpergröße

Ersatzteile / Zusätze:

siehe Seite 112, 113 und Preisliste

GRÖSSE	1	2	3	4	ARTIKEL-NR.
Umfang Hüfte (cm)	75–90	90–105	105–120	120–135	122 8490 008+ 00°

+ = Ausführung (1) short, (2) long

° = Größe (1–4)

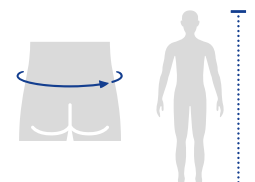

CerviLoc® | CerviLoc® S

Stabilisierung und Entlastung der
Halswirbelsäule

Hilfsmittelnummer

23.12.03.0028

23.12.03.1018 (S)



seitliche Ansicht

INDIKATIONEN

- Schmerzzustände im HWS-Bereich (Cervikalsyndrom)
- Schleudertrauma

CerviLoc S

- schwere Schmerzzustände im HWS-Bereich (schweres Cervikalsyndrom)
- mittelschweres Schleudertrauma
- Blockierung

VORTEILE UND WIRKWEISEN

- gezielte Entlastung der HWS
- höhere Unterstützung bietet die integrierte flexible Kunststoffverstärkung der CerviLoc S
- angenehm zu tragen durch weichen, anatomisch vorgeformten Schaumstoff mit einer Aussparung für das Kinn

ANWENDUNGSHINWEISE

- drei unterschiedliche Höhen mit jeweils zwei Umfangsgrößen berücksichtigen unterschiedlich ausgeprägte Halspartien

DAS BAUERFEIND PLUS

- + einfache Handhabung
- + hautfreundlich und atmungsaktiv
- + digitale Vermessung

BESTELLOPTIONEN

Farben: beige

GRÖSSE	1	2	3	4	5	6	ARTIKEL-NR.
Höhe (cm)	6,5	8,5	10	6,5	8,5	10	120 959+ 0010 00°
Umfang Hals (cm)	32-38	34-40	34-40	36-44	36-44	38-48	

+ = Ausführung (0) CerviLoc, (1) CerviLoc S
° = Größe (1-6)

experts.bauerfeind.com/cerviloc | experts.bauerfeind.com/cerviloc-s

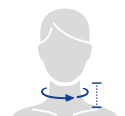









FÜR EINE GEZIELTE
**HAND-, ELLENBOGEN-
UND SCHULTER-
THERAPIE**







RhizoLoc® OA



INDIKATIONSTABELLE HAND-, ELLENBOGEN- UND SCHULTER-THERAPIE

PRODUKT	ManuTrain*	EpiTrain*	OmoTrain*	OmoTrain*S	ManuLoc*	ManuLoc* long	ManuLoc* long Plus
							
PRODUKTMERKMAL	Entlastung und Stabilisierung des Handgelenks	Entlastung und Stabilisierung des Ellenbogengelenks	Entlastung und Stabilisierung des Schultergelenks	Entlastung und Stabilisierung des Schultergelenks	Immobilisierung des Handgelenks	Immobilisierung des Handgelenks und Teile des Unterarms	Immobilisierung des Handgelenks, Teile des Unterarms und der Finger
HILFSMITTELNUMMER*	05.07.02.0035	05.08.01.1000	05.09.01.0001	05.09.01.0004	23.07.02.4010	23.07.02.4048	23.07.02.1014
SEITENZAHL	90	99	101	102	91	92	93
INDIKATIONEN							
Reizzustände (posttraumatisch / postoperativ)	•	•	•	•	•	•	•
präoperativ					•	•	•
Prävention / Rezidivprophylaxe	•	•	•	•			
Distorsion	•				•	•	•
Kontusion					•	•	•
Bandinstabilitäten							
Instabilität, z.B. bei federnder Elle	•						
Arthrose / Arthritis	leicht	•	•	•	•	•	
	mittel						
	schwer						
Seitenbandverletzung am Daumen (z.B. Skidaumen)							
Bandverletzung im Finger-/Handbereich							•
Lähmung							
Tendovaginitis (Sehnscheidenentzündung)	leicht	•					
	mittel				•	•	
	schwer						•
Karpaltunnelsyndrom	leicht				•		
	mittel					•	
	schwer						•
Tendomyopathie		•					
Epicondylitis lateralis / medialis humeri		•					
Rotatorenmanschettenruptur (komplex)							
Subcapitale Humeruskopffraktur							
SLAP-Läsion							
Schulterprothesenimplantation							
Schulterluxation							
Schulterreckgelenksverletzung (AC-Ruptur)							

*Angaben zur Rezeptierung gelten nur in Deutschland

RhizoLoc® OA NEU	RhizoLoc®	ManuLoc® Rhizo	ManuLoc® Rhizo long	ManuLoc® Rhizo long Plus	OmoLoc®	SecuTec® Omo	EpiPoint®
							
Ruhigstellung und Entlastung des Daumensattel- bzw. Daumengrundgelenks	Stabilisierung des Daumengrund- und Daumensattelgelenks	Immobilisierung des Handgelenks mit Daumenfassung	Immobilisierung des Handgelenks und Teile des Unterarms mit Daumenfassung	Immobilisierung der gesamten Hand und Teile des Unterarms	Immobilisierung der Schulter	Immobilisierung der Schulter mit individueller Armpositionierung und Mobilisierungsfunktion	Gezielte Entlastung der Sehnenansätze am Ellenbogen
23.07.01.1065	23.07.01.1007	23.07.02.2022	23.07.02.2029	23.07.02.3015	23.09.01.0062	23.09.01.2007	23.08.04.0010
94	95	96	97	98	103	104	100
•	•	• akut	•	•	•	•	
		•	•	•	•	•	
•	•	•	•	•			•
•	•	•	•	•			
•	•						
		•	•				
	•	•	•	•			
		•			•		
		•	•		•		
				•			
		•					
			•				
							•
						•	
						•	
						•	
						•	
						•	

ManuTrain®

Entlastung und Stabilisierung
des Handgelenks

Hilfsmittelnummer

05.07.02.0035



Bandage mit Faszgiurt
Aktivitätsstufe II



Bandage
Aktivitätsstufe III



anatomisch geformte Pelotte mit
Knochenaussparung



weiche, anatomisch geformte
Daumenöffnung

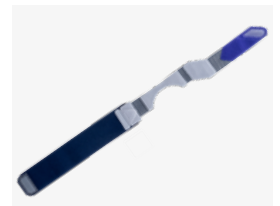

komplettes Gurtsystem

INDIKATIONEN

- chronische, posttraumatische oder postoperative Reizzustände
- Distorsionen (Handgelenksverletzungen, z.B. Verstauchungen)
- Arthrose (Gelenkverschleiß)
- Instabilität, z.B. bei federnder Elle
- Tendovaginitis (Sehnenscheidenentzündung)
- Prävention / Rezidivprophylaxe

VORTEILE UND WIRKWEISEN

- therapiegerechte Stabilisierung und Aktivierung des Handgelenks durch das Gurtsystem und optimale Kompression des Train-Gestricks
- Druckentlastung des ulnaren Knochenvorsprungs durch viskoelastische Pelotte
- besondere Dehnfähigkeit und kompressionsreduzierte Ränder für ein kraftsparendes An- und Ablegen
- anatomisch geformte Daumenöffnung und nahtfreie, weiche Komfortzone zwischen Daumen und Zeigefinger für einen anhaltenden Tragekomfort
- Kompression des durchblutungsfördernden Hoch-Tief-Gestricks für eine verbesserte Gelenkfunktion

DAS BAUERFEIND PLUS

- + hautfreundlich und atmungsaktiv
- + Train-Gestrick
- + Komfortzone
- + digitale Vermessung

BESTELLOPTIIONEN

Farben: beige, schwarz, titan
Ausführungen: rechts, links
Ersatzteile / Zusätze: siehe Seite 116 und Preisliste

LIEFERUMFANG

inklusive Anziehhilfe



Link zum Video:
Das Gurtsystem
richtig anlegen

ANWENDUNGSHINWEISE

- drei Aktivitätsstufen gewährleisten eine individuelle Versorgung – von der Akuttherapie bis zur Präventivanwendung

IN PRÜFVERFAHREN^A BESTÄTIGT

- Gurtsystem stabilisiert das Handgelenk gleichwertig wie ein herkömmlicher Innenhandstab

GRÖSSE	1	2	3	4	5	6	ARTIKEL-NR.
Umfang Handgelenk (cm)	14–15	15–16	16–17	17–18	18–19	19–20	110 5150 40*0 +0°

* = Farbe (1) beige, (7) schwarz, (8) titan
+ = Ausführung (6) rechts, (7) links
° = Größe (1–6)

^A Kirillov, M., ManuTrain auf dem Prüfstand – Die neue Generation mit Gurtsystem im Prüflabor; Bauerfeind Life Magazin 07–2022, vollständig nachzulesen unter bauerfeind-life.de



ManuLoc®

Immobilisierung des Handgelenks

Hilfsmittelnummer

23.07.02.4010



Mittelhandstab und
seitliche Stäbe



Ränder mit Ultraschall-
schweißtechnik



Klettverschluss mit
Rückzugstopp

INDIKATIONEN

- posttraumatische oder postoperative Reizzustände
- präoperativ
- Karpaltunnelsyndrom (leichten Grades)
- Tendovaginitis (mittleren Grades)
- Distorsionen / Kontusionen
- Arthrose (mittleren Grades)

VORTEILE UND WIRKWEISEN

- Sicherung des Handgelenks sowohl in Extension / Flexion als auch radial und ulnar durch Aluminiumstäbe
- Orthese verhindert Fehlbewegungen des distalen und proximalen Handgelenks
- anatomisch vorgeformter Mittelhandstab stabilisiert das Handgelenk in Funktionsstellung und kann individuell angepasst werden.
- die Konstruktion der Orthese ermöglicht funktionelle Greifbewegungen und erhält somit die Mobilität
- einfaches Anlegen der Orthese mit nur einer Hand möglich durch praktische Klettverschlüsse sowie Rückzugstopps an den Gurten
- hohe Bewegungsfreiheit des Daumens durch beidseitig große Daumenöffnungen – somit auch rechts und links tragbar
- Ränder mit Ultraschallschweißtechnik für mehr Haltbarkeit und bessere Optik

ANWENDUNGSHINWEISE

- Mittelhandstab mit Luftschlitzen und seitliche Stäben aus Aluminium sind individuell anformbar

DAS BAUERFEIND PLUS

- + einfache Handhabung
- + hautfreundlich und atmungsaktiv
- + Komfortzone
- + werkzeugfreie Anpassung
- + digitale Vermessung

BESTELLOPTIONEN

Farben: titan

Ausführungen: gleiche Ausführung für rechts und links (Daumenöffnungen beidseitig)

GRÖSSE	0	1	2	3	ARTIKEL-NR.
Umfang Handgelenk (cm)	12–15	14–18	17–21	20–26	120 5340 2080 00°

° = Größe (0–3)



ManuLoc® long

Immobilisierung des Handgelenks und Teile des Unterarms



Hilfsmittelnummer

23.07.02.4048

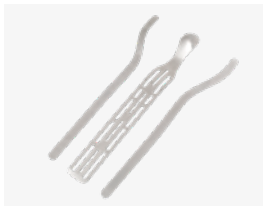

Mittelhandstab und seitliche Stäbe



Ränder mit Ultraschallschweißtechnik



Klettverschluss mit Rückzugstopp

INDIKATIONEN

- posttraumatische oder postoperative Reizzustände, z. B. nach Gipsversorgungen bei Radiusfrakturen
- präoperativ
- Karpaltunnelsyndrom (mittleren Grades)
- Tendovaginitis (mittleren Grades mit Ruhe- und Nachtschmerz)
- Distorsionen / Kontusionen
- Arthrose (mittleren Grades)

VORTEILE UND WIRKWEISEN

- Sicherung des Handgelenks sowohl in Extension / Flexion als auch radial und ulnar durch verlängerte Aluminiumstäbe
- Limitierung der Rotationsbewegungen im Handgelenk durch längeren Hebel der Orthese
- Orthese verhindert Fehlbewegungen des distalen und proximalen Handgelenks
- hohe Bewegungsfreiheit des Daumens durch beidseitig große Daumenöffnungen – somit auch rechts und links tragbar
- Ruhigstellung in funktionaler Stellung bei funktionierender Greifbewegung durch anformbaren Mittelhandstab
- einfaches Anlegen der Orthese mit nur einer Hand möglich durch praktische Klettverschlüsse sowie Rückzugstopps an den Gurten
- Ränder mit Ultraschallschweißtechnik für mehr Haltbarkeit und bessere Optik, Richtung Ellenbogen wird die empfindlichere Haut weich abgepolstert / eingebettet

DAS BAUERFEIND PLUS

- + einfache Handhabung
- + hautfreundlich und atmungsaktiv
- + Komfortzone
- + werkzeugfreie Anpassung
- + digitale Vermessung

BESTELLOPTIONEN

Farben: titan

Ausführungen: gleiche Ausführung für rechts und links (Daumenöffnungen beidseitig)

Ersatzteile / Zusätze: siehe Seite 116 und Preisliste

IN STUDIE^A BELEGT

- **22 % verbesserte Funktionalität im Alltag** sechs Wochen nach der Operation

ANWENDUNGSHINWEISE

- verlängerte seitliche Stäbe und Mittelhandstab mit Luftschlitzen aus Aluminium sind individuell anformbar

GRÖSSE	0	1	2	3	ARTIKEL-NR.
Umfang Handgelenk (cm)	12 – 15	14 – 18	17 – 21	20 – 26	120 5340 2082 00°

° = Größe (0–3)

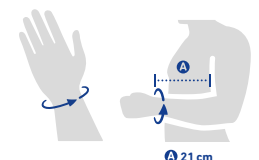

^A Katzmaier, P., et al., POSTOPERATIVE THERAPIE DER DISTALEN RADIUSFRAKTUR MIT DER ORTHESE ManuLoc long, nicht interventionelle Studie, MVZ Oberstdorf, 2016.

ManuLoc® long Plus

Immobilisierung des Handgelenks,
Teile des Unterarms und der Finger

Hilfsmittelnummer

23.07.02.1014

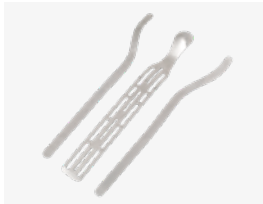

Mittelhandstab und
seitliche Stäbe



anformbare Handauflage



Seitenansicht mit Funktionsstellung



Ränder mit Ultraschall-
schweißtechnik



Klettverschluss mit
Rückzugstopp

INDIKATIONEN

- posttraumatisch (multiple, komplexe Verletzungen im Hand- / Fingerbereich)
- präoperativ und postoperativ, z. B. Morbus Dupuytren, Mittelhandfrakturen
- Verletzungen / Frakturen im Handgelenksbereich
- Karpaltunnelsyndrom (schweren Grades – Nachtlagerung)
- Tendovaginitis (schweren Grades)
- Distorsionen / Kontusionen
- Bandverletzungen im Finger- / Handbereich

VORTEILE UND WIRKWEISEN

- stabilisiert das Handgelenk, den Unterarm und die Finger; der Daumen bleibt frei beweglich
- einstellbare Lagerungspositionen in Intrinsic-Plus-Stellung oder Normalstellung zur Schmerzreduzierung und Vermeidung von Immobilisationsschäden
- Sicherung des Handgelenks sowohl in Extension / Flexion als auch radial und ulnar durch verlängerte Aluminiumstäbe
- breiter Fingergurt entlastet Bänder und Sehnen, während Finger in Position gehalten werden
- hohe Bewegungsfreiheit des Daumens durch beidseitig große Daumenöffnungen – somit auch rechts und links tragbar
- einfaches Anlegen der Orthese mit nur einer Hand möglich durch praktische Klettverschlüsse sowie Rückzugstopps an den Gurten
- Ruhigstellung in funktionaler Stellung durch anformbaren Mittelhandstab
- Ränder mit Ultraschallschweißtechnik für mehr Haltbarkeit und bessere Optik; Richtung Ellenbogen wird die empfindlichere Haut weich abgepolstert / eingebettet

DAS BAUERFEIND PLUS

- + einfache Handhabung
- + hautfreundlich und atmungsaktiv
- + Komfortzone
- + werkzeugfreie Anpassung
- + mehrstufige Therapie
- + digitale Vermessung

BESTELLOPTIONEN

Farben: titan

Ausführungen: gleiche Ausführung für rechts und links (Daumenöffnungen beidseitig)

Ersatzteile / Zusätze: siehe Seite 116 und Preisliste

ANWENDUNGSHINWEISE

- verlängerte seitliche Stäbe und Mittelhandstab mit Luftschlitzen aus Aluminium sind individuell anformbar

GRÖSSE	0	1	2	3	ARTIKEL-NR.
Umfang Handgelenk (cm)	12 – 15	14 – 18	17 – 21	20 – 26	128 5341 0080 00°

° = Größe (0–3)

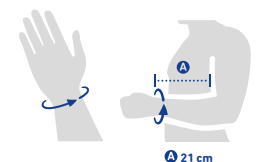

21 cm

RhizoLoc® OA

Ruhigstellung und Entlastung des Daumensattel- bzw. Daumengrundgelenks

Hilfsmittelnummer
23.07.01.1065



stabilisierende Kunststoffspange



Handsymbol zur Orientierung beim Anlegen



weicher selbsthaftender Daumen-Wickelgurt



praktischer Verschluss mit Öse



perforierte Konstruktion – atmungsaktiv

INDIKATIONEN

- Arthrose (z. B. Rhizarthrose)
- Arthritis
- Reizzustände (chronisch, akut, posttraumatisch, postoperativ)
- chronisch (z. B. Bandinstabilitäten, rezidivierende Gelenkfehlstellungen)
- akut / posttraumatisch (z. B. Überlastungen, Distorsionen, Kontusionen)
- funktionelle Beschwerden (Überlastungen, bei rezidivierenden Gelenkfehlstellungen u. ä.)
- postoperativ (z. B. nach Arthroplastik)

VORTEILE UND WIRKWEISEN

- Ruhigstellung und Entlastung des Daumensattel- bzw. Daumengrundgelenks
- hohe Stabilisierung des Daumens durch Zwei-Komponenten-Kunststoffspange
- sichere Position dank des selbsthaftenden, weichen Daumengurtes
- kann auch im Wasser getragen werden (danach abtrocknen und wieder anlegen), Tipp: Daumen-Wickelgurt dafür abnehmen
- hoher Tragekomfort durch abgerundete Ränder und Perforierung
- individuelle Anpassung durch einstellbare Gurte
- einfaches Anlegen mit nur einer Hand durch praktischen Verschluss mit Öse möglich

DAS BAUERFEIND PLUS

- + einfache Handhabung
- + hautfreundlich und atmungsaktiv
- + werkzeugfreie Anpassung
- + digitale Vermessung

BESTELLOPTIIONEN

Farben: titan

Ausführungen: rechts, links

GRÖSSE

Umfang Handgelenk (cm)

1

2

14 – 17

16 – 20

ARTIKEL-NR.

120 5333 1080 +0°

+ = Ausführung (6) rechts, (7) links
° = Größe (1 – 2)

Hinweis:

Bei Zwischengrößen und zierlichen Händen Größe 1 wählen.



RhizoLoc®

Stabilisierung des Daumengrund-
und Daumensattelgelenks

Hilfsmittelnummer

23.07.01.1007



Klettverschluss mit
Rückzugstopp



Klettlasche zur Mobilisierung

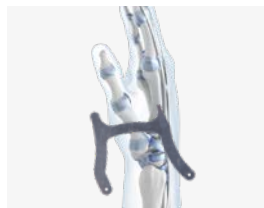

Aluminiumbügel

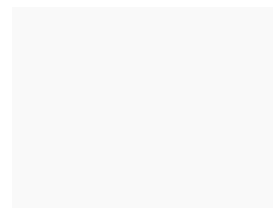
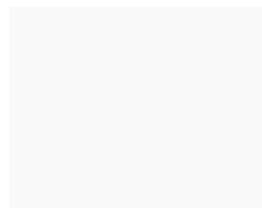

INDIKATIONEN

- postoperative und posttraumatische Reizzustände
- Seitenbandverletzungen, z. B. Skidaumen
- Rhizarthrose (leichten Grades)
- Distorsionen / Kontusionen

VOORTEILE UND WIRKWEISEN

- Stabilisierung des Daumengrund- und Daumensattelgelenks
- hohe Stabilisierung des Daumengrundgelenks durch Aluminiumbügel
- limitierbare Freigabe der Bewegung im Daumengrundgelenk (Dynamisierung) dank Klettlasche
- einfaches Anlegen der Orthese mit nur einer Hand möglich durch praktische Klettverschlüsse sowie Rückzugstopps an den Gurten
- hoher Tragekomfort dank atmungsaktiven Materialien mit Luftporen
- Erhalt der Bewegungsfreiheit im Handgelenk durch schmalen Gurt und kleinen Umlenkring

DAS BAUERFEIND PLUS

- + einfache Handhabung
- + hautfreundlich und atmungsaktiv
- + Komfortzone
- + werkzeugfreie Anpassung

BESTELLOPTIIONEN

Farben: titan

Ausführungen: rechts, links

IN STUDIE^A BELEGT

- **Schmerzlinderung durch Ruhigstellung des Daumensattelgelenks** (bis zum MCP-I-Gelenk) bei Fingerpolyarthrosen

ANWENDUNGSHINWEISE

- individuell anformbarer Aluminiumbügel

GRÖSSE	1	2	ARTIKEL-NR.
Umfang Handgelenk (cm)	12,5–16	16–20	120 5330 1080 +0°
Umfang Daumen (cm)	5–7	6,5–9	

+ = Ausführung (6) rechts, (7) links
° = Größe (1–2)

^A Wanivenhaus A., Die Behandlung der Fingerpolyarthrosen; Rheumatologie und Orthopädie, 1, 10–12, 2013

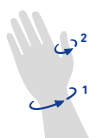

ManuLoc® Rhizo

Immobilisierung des Handgelenks mit Daumenfassung



Hilfsmittelnummer

23.07.02.2022



Mittelhandstab und seitliche Stäbe

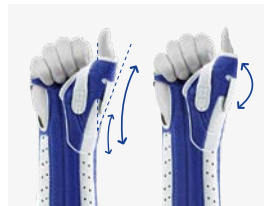
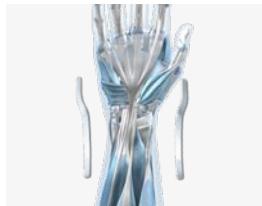

individuell einstellbare Daumenfixierung



Ränder mit Ultraschallschweißtechnik



Klettverschluss mit Rückzugstopp

INDIKATIONEN

- akute, posttraumatische und postoperative Reizzustände des Handgelenks und Daumenstrahls
- präoperativ
- radialeseitige Tendovaginitis (mittleren Grades)
- Rhizarthrose (schweren Grades)
- Karpaltunnelsyndrom (leichten Grades)
- Distorsionen / Kontusionen
- Bandverletzung im Finger- / Handbereich

VORTEILE UND WIRKWEISEN

- Orthese verhindert Fehlbewegungen des proximalen und distalen Handgelenks sowie des Daumengrund- und Daumensattelgelenks
- Ruhigstellung des Handgelenks dank anformbarer Aluminiumstäbe
- Stabilisierung des Handgelenks in Funktionsstellung dank anatomisch vorgeformtem Mittelhandstab
- einfaches Anlegen der Orthese mit nur einer Hand möglich durch praktische Klettverschlüsse sowie Rückzugstopps an den Gurten
- Ränder mit Ultraschallschweißtechnik für mehr Haltbarkeit und bessere Optik

DAS BAUERFEIND PLUS

- + einfache Handhabung
- + hautfreundlich und atmungsaktiv
- + Komfortzone
- + werkzeugfreie Anpassung
- + mehrstufige Therapie
- + digitale Vermessung

BESTELLOPTIONEN

Farben: titan

Ausführungen: rechts, links

Ersatzteile / Zusätze: siehe Seite 116 und Preisliste

ANWENDUNGSHINWEISE

- Mittelhandstab mit Luftschlitzen, seitliche Stäbe und Bügel aus Aluminium sind individuell anformbar
- im Therapieverlauf kann der Daumen zunehmend dynamisiert und die Daumenfassung komplett entfernt werden

GRÖSSE	0	1	2	3	ARTIKEL-NR.
Umfang Handgelenk (cm)	12 – 15	14 – 18	17 – 21	20 – 26	120 5345 0080 +0°

+ = Ausführung (6) rechts, (7) links
° = Größe (0–3)



ManuLoc® Rhizo long

Immobilisierung des Handgelenks
und Teile des Unterarms mit
Daumenfassung

Hilfsmittelnummer

23.07.02.2029

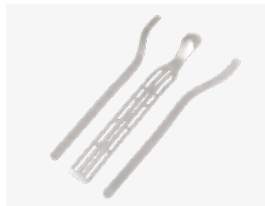

Mittelhandstab und
seitliche Stäbe

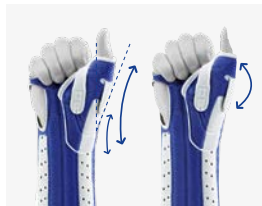

individuell einstellbare
Daumenfixierung



Aluminiumbügel



Ränder mit Ultraschall-
schweißtechnik



Klettverschluss mit
Rückzugstopp

INDIKATIONEN

- posttraumatische oder postoperative Reizzustände, z. B. nach Gipsversorgungen bei Skaphoidfrakturen
- präoperativ
- radiale Tendovaginitis (mittleren Grades)
- Rhizarthrose (schweren Grades)
- Distorsionen / Kontusionen
- Karpaltunnelsyndrom (mittleren Grades)
- Seitenbandverletzungen, z. B. Skidaumen

VORTEILE UND WIRKWEISEN

- Orthese verhindert Fehlbewegungen des proximalen und distalen Handgelenks sowie des Daumengrund- und Daumensattelgelenks
- Limitierung der Rotationsbewegungen im Handgelenk durch längeren Hebel der Orthese
- Ruhigstellung des Handgelenks dank anformbarer Aluminiumstäbe
- Stabilisierung des Handgelenks in Funktionsstellung dank anatomisch vorgeformtem Mittelhandstab
- einfaches Anlegen der Orthese mit nur einer Hand möglich durch praktische Klettverschlüsse sowie Rückzugstopps an den Gurten
- Ränder mit Ultraschallschweißtechnik für mehr Haltbarkeit und bessere Optik; Richtung Ellenbogen wird die empfindlichere Haut weich abgepolstert / eingebettet

DAS BAUERFEIND PLUS

- + einfache Handhabung
- + hautfreundlich und atmungsaktiv
- + Komfortzone
- + werkzeugfreie Anpassung
- + mehrstufige Therapie
- + digitale Vermessung

BESTELLOPTIONEN

Farben: titan

Ausführungen: rechts, links

Ersatzteile / Zusätze:
siehe Seite 116 und Preisliste

ANWENDUNGSHINWEISE

- Mittelhandstab mit Luftschlitzen, seitliche Stäbe und Bügel aus Aluminium sind individuell anformbar
- im Therapieverlauf kann der Daumen zunehmend dynamisiert und die Daumenfassung komplett entfernt werden

GRÖSSE	0	1	2	3	ARTIKEL-NR.
Umfang Handgelenk (cm)	12–15	14–18	17–21	20–26	120 5345 0082 +0°

+ = Ausführung (6) rechts, (7) links
° = Größe (0–3)

experts.bauerfeind.com/manuloc-rhizo-long

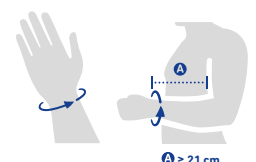

ManuLoc® Rhizo long Plus

Immobilisierung der gesamten Hand
und Teile des Unterarms

Hilfsmittelnummer

23.07.02.3015

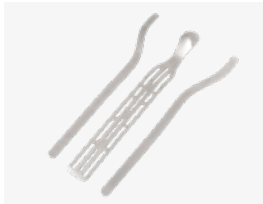

Mittelhandstab und
seitliche Stäbe



anformbare Fingerauflage

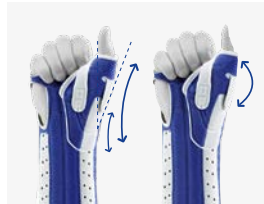

individuell einstellbare
Daumenfixierung



Ränder mit Ultraschall-
schweißtechnik



Klettverschluss mit
Rückzugstopp

INDIKATIONEN

- posttraumatisch (multiple, komplexe Verletzungen im Hand- / Fingerbereich)
- präoperativ und postoperativ, z. B. Morbus Dupuytren, Mittelhandfrakturen
- Frakturen / Verletzungen im Handwurzelbereich, z.B. nach operativer Versorgung
- Verletzungen des Daumensattel- und Grundgelenks
- komplexe Bandverletzungen im Finger- / Handbereich aufgrund Traumata
- Lähmungen
- Tendovaginitis (schweren Grades)
- Distorsionen / Kontusionen

VORTEILE UND WIRKWEISEN

- stabilisiert das Handgelenk, den Unterarm, die Finger inklusive Daumen
- einstellbare Lagerungspositionen zur Schmerzreduzierung und Vermeidung von Immobilisationsschäden
- Ruhigstellung des Handgelenks dank anformbarer Aluminiumstäbe
- einfaches Anlegen der Orthese mit nur einer Hand möglich durch praktische Klettverschlüsse sowie Rückzugstopps an den Gurten
- Ränder mit Ultraschallschweißtechnik für mehr Haltbarkeit und bessere Optik; Richtung Ellenbogen wird die empfindlichere Haut weich abgepolstert / eingebettet

ANWENDUNGSHINWEISE

- Fingerauflage wird in Neutralstellung geliefert und ist schnell und ohne Werkzeug in Intrinsic-Plus-Stellung anformbar
- Mittelhandstab mit Luftschlitzen, seitliche Stäbe und Bügel aus Aluminium sind individuell anformbar
- Unterstützung bei Physiotherapie und Mobilisierung im Heilungsprozess dank abnehmbarer Fingerauflage und Daumenfassung

DAS BAUERFEIND PLUS

- + einfache Handhabung
- + hautfreundlich und atmungsaktiv
- + Komfortzone
- + werkzeugfreie Anpassung
- + mehrstufige Therapie
- + digitale Vermessung

BESTELLOPTIONEN

Farben: titan

Ausführungen: rechts, links

Ersatzteile / Zusätze:
siehe Seite 116 und Preisliste

GRÖSSE

	0	1	2	3	ARTIKEL-NR.
Umfang Handgelenk (cm)	12–15	14–18	17–21	20–26	128 5347 0080 +0°

+ = Ausführung (6) rechts, (7) links
° = Größe (0–3)

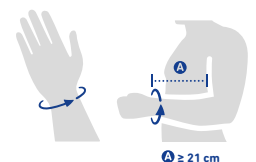

EpiTrain®

Entlastung und Stabilisierung
des Ellenbogengelenks

Hilfsmittelnummer

05.08.01.1000



Epicon+ Pads



Epicon+ Pads am Produkt



komfortable Ellenbeugezone



langes Oberarmgestrick

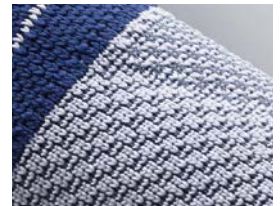

Train-Gestrick

INDIKATIONEN

- posttraumatische oder postoperative Reizzustände, z. B. Epicondylitis
- Arthrose / Arthritis (Gelenkverschleiß / Gelenkentzündung)
- Tendopathie (degenerative Sehnenkrankung)
- Tendomyopathie (Muskelsehnenkrankung)
- Prävention / Rezidivprophylaxe

VORTEILE UND WIRKWEISEN

- die therapeutische Kompression der besonders strukturierten Oberfläche des Hoch-Tief-Gestricks bewirkt zusammen mit den Epicon+ Pads eine spürbare Entlastung und eine gezielte Schmerzlinderung
- die viskoelastischen Epicon+ Pads mit Epikondylenausparungen sorgen für Umverteilung der Bandagenkompression von den Epikondylen auf das umgebende Weichteilgewebe und ermöglichen eine sichere Positionierung der Bandage
- die weiche und besonders atmungsaktive Komfortzone in der Ellenbeuge des anatomisch geformten Train-Gestricks ermöglicht einen hohen Tragekomfort
- Epicon+ Pads entlasten die Epikondylen und die Massagenoppen einer festeren Materialkomponente üben eine wohltuende Wechseldruckmassage in der Bewegung auf die Muskel- und Sehnenansätze aus

DAS BAUERFEIND PLUS

- + einfache Handhabung
- + hautfreundlich und atmungsaktiv
- + Train-Gestrick
- + Komfortzone
- + digitale Vermessung

BESTELLOPTIONEN

Farben: beige, schwarz, titan

Ausführungen: gleiche Ausführung für rechts und links

optional: Maßanfertigung in beige und titan, Haftband, Klettverschluss

Hinweis:

bei Maßanfertigung zusätzliche Hilfsmittelnummer: 05.99.99.0001

Ersatzteile / Zusätze:

siehe Seite 116 und Preisliste

GRÖSSE	0	1	2	3	4	5	6	ARTIKEL-NR.
größter Unterarmumfang (cm)	21 – 23	23 – 25	25 – 27	27 – 29	29 – 31	31 – 33	33 – 35	110 6160 40*0 00°

* = Farbe (1) beige, (7) schwarz, (8) titan
° = Größe (0 – 6)

Maßanfertigung: Die genauen Messpunkte entnehmen Sie bitte dem Maßbestellblock oder dem Maßbestellblatt auf Seite 128.

experts.bauerfeind.com/epitrain

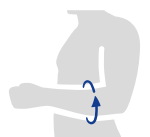

EpiPoint®

Gezielte Entlastung der Sehnenansätze am Ellenbogen

Hilfsmittelnummer

23.08.04.0010



roter Signalbereich zeigt zu starken Druck an



Fünfpunkt-Pelotte

INDIKATIONEN

- Epicondylitis lateralis humeri (Entzündung des Muskelursprungs, Tennisarm)
- Epicondylitis medialis humeri (Entzündung des Muskelursprungs, Golfer- und Werferellenbogen)
- Prävention / Rezidivprophylaxe

VORTEILE UND WIRKWEISEN

- gezielte Entlastung überbeanspruchter Strukturen dank dosierter Kompression am Unterarm
- viskoelastische Fünfpunkt-Pelotte stimuliert die Triggerpunkte und ermöglicht eine punktgenaue Kompression
- individuelle, stufenlose Druckanpassung durch elastisches Regulierband
- roter Signalbereich am Regulierband als Indikator für zu starken Druck

DAS BAUERFEIND PLUS

- + einfache Handhabung
- + hautfreundlich und atmungsaktiv
- + digitale Vermessung

BESTELLOPTIONEN

Farben: schwarz, titan

Ausführungen: gleiche Ausführung für rechts und links

LIEFERUMFANG

auch im Display (12 Stück)

IN STUDIE⁴ BELEGT

- **bis zu 23% weniger Schmerzen** (bei Patienten mit positivem Extensor Grip Test)

GRÖSSE

Umfang Unterarm (cm)

UNIVERSAL

22,5–33

ARTIKEL-NR.

120 6350 10*0 000

* = Farbe (7) schwarz, (8) titan

⁴ Promotionsschrift: Struijs et al.; Frederik Hendrikplantsoen 74-2; NL-1052 XW Amsterdam

experts.bauerfeind.com/epipoint

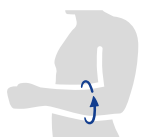

OmoTrain®

Entlastung und Stabilisierung des
Schultergelenks

Hilfsmittelnummer

05.09.01.0001

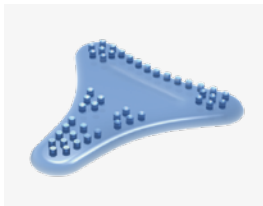

herausnehmbare Delta-Pelotte

INDIKATIONEN

- chronische, posttraumatische oder postoperative Reizzustände
- Prävention / Rezidivprophylaxe
- Arthrose (Gelenkverschleiß)

VORTEILE UND WIRKWEISEN

- komprimierendes Gestrick und Zug des Gurtsystems wirken zentrierend auf das Glenohumeralgelenk
- viskoelastische Delta-Pelotte mit Friktionsnoppen massiert bei Bewegung die Schulterweichteile; die Gelenkwahrnehmung wird verbessert, die Resorption von Ödemen und Ergüssen wird beschleunigt, Schmerzen werden gelindert
- Gurtführung spart den Brustbereich aus
- Delta-Pelotte kann wahlweise eingeklettet und nach Bedarf positioniert werden

DAS BAUERFEIND PLUS

- + hautfreundlich und atmungsaktiv
- + Train-Gestrick
- + digitale Vermessung

BESTELLOPTIONEN

Farben: titan

Ausführungen: gleiche Ausführung für rechts und links

Ersatzteile / Zusätze: siehe Seite 117 und Preisliste

GRÖSSE	0	1	2	3	4	5	6	ARTIKEL-NR.
Umfang (cm)	20–22	22–24	24–26	26–29	29–32	32–36	36–40	110 7170 2080 00°

° = Größe (0–6)



OmoTrain® S

Entlastung und Stabilisierung des
Schultergelenks

Hilfsmittelnummer

05.09.01.0004

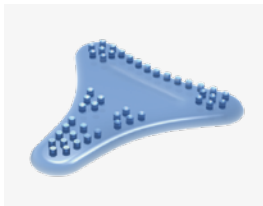

herausnehmbare Delta-Pelotte

INDIKATIONEN

- chronische, posttraumatische oder postoperative Reizzustände
- Prävention / Rezidivprophylaxe
- Arthrose (Gelenkverschleiß)

VORTEILE UND WIRKWEISEN

- komprimierendes Gestrick und Zug des Gurtsystems verbessern die Koadaption des Humeruskopfes zum Glenoid
- viskoelastische Delta-Pelotte mit Friktionsnoppen massiert bei Bewegung die Schulterweichteile; dadurch werden Schmerzen gelindert, die Gelenkwahrnehmung wird verbessert und die gelenkstabilisierende Muskulatur aktiviert
- Delta-Pelotte kann wahlweise eingeklettet und positioniert werden
- schnelles und einfaches Anlegen der Bandage durch direkte Gurtführung

DAS BAUERFEIND PLUS

- + einfache Handhabung
- + hautfreundlich und atmungsaktiv
- + Train-Gestrick
- + digitale Vermessung

BESTELLOPTIIONEN

Farben: titan

Ausführungen: rechts, links

GRÖSSE	0	1	2	3	4	5	6	ARTIKEL-NR.
Umfang (cm)	20–22	22–24	24–26	26–29	29–32	32–36	36–40	110 7171 0080 +0°

+ = Ausführung (6) rechts, (7) links
° = Größe (0–6)

experts.bauerfeind.com/omotrain-s



OmoLoc®

Immobilisierung der Schulter

Hilfsmittelnummer

23.09.01.0062



weiche Unterleglaschen



Verschluss mit Fingertasche



breite Hand- / Armschlaufen stützen den Arm großflächig



optional: Schultergurt

INDIKATIONEN

- Immobilisierung, z. B. nach einer Schulteroperation
- postoperativ, posttraumatisch, präoperativ
- Luxation

VORTEILE UND WIRKWEISEN

- Ruhigstellung des Schultergelenks in der 0°-Abduktionsstellung (innenrotiert), z. B. zur Sicherung des OP-Ergebnisses
- Unterarm wird in der geforderten Beugung von 90–100° fixiert und dadurch können Schmerzen gelindert werden
- sichere Fixierung und perfekter Sitz durch drei individuelle positionierbare Armschlaufen
- sichere und situative Anpassung durch Bauchverschluss mit Zuggurtsystem
- hygienischer Vorteil durch die Konstruktion der Orthese
- kein Schultergurt erforderlich; Fehlhaltungen und damit verbundene Verspannungen der gesunden Schulter werden so vermieden; jedoch ist der Schultergurt als Ersatzteil erhältlich

DAS BAUERFEIND PLUS

- + einfache Handhabung
- + hautfreundlich und atmungsaktiv
- + digitale Vermessung

BESTELLOPTIONEN

Farben: titan

Ausführungen: rechts, links

optional: Schultergurt

Ersatzteile / Zusätze: siehe Seite 117 und Preisliste

ANWENDUNGSHINWEISE

- Fixierung des Unterarms in der medizinisch therapeutischen korrekten Position, 90–100°

GRÖSSE

Umfang Leib (cm)

1

bis 100

2

100–130

ARTIKEL-NR.

120 7360 1120 +0°

+ = Ausführung (6) rechts, (7) links
° = Größe (1–2)

experts.bauerfeind.com/omoloc

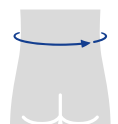

SecuTec® Omo

Immobilisierung der Schulter mit individueller Armpositionierung und Mobilisierungsfunktion

Hilfsmittelnummer

23.09.01.2007



Abduktion / Adduktion



Rotation

INDIKATIONEN

- Rotatorenmanschettenruptur (komplex)
- Subcapitale Humeruskopffraktur
- SLAP-Läsion
- Schulterprothesenimplantation
- Luxation
- posttraumatische, postoperative Reizzustände
- präoperativ
- Schulterreckgelenksverletzung (AC-Ruptur)

VORTEILE UND WIRKWEISEN

- Ruhigstellung des Schultergelenks in frei wählbarer Abduktion zur Entlastung des Sehnenapparates
- Schmerzreduzierung durch Limitierung
- Mobilisierung über Freigabe von Innen- bzw. Außenrotation per Knopfdruck möglich
- Höhenanpassung der Armauflage an die individuelle Armlänge; die Neigungswinkel-anpassung erfolgt automatisch
- Entlastung der Hand durch ausziehbare Handauflage
- sichere und individuelle Anpassung durch Bauchverschluss mit Zuggurtungssystem
- Freigabe der Rotation dient der Entlastung und Steigerung des Tragekomforts in der Nacht und ist auch nur auf ärztlichen Rat einzusetzen
- kein Schultergurt erforderlich; Fehlhaltungen und damit verbundene Verspannungen der gesunden Schulter werden so vermieden; jedoch ist der Schultergurt als Ersatzteil erhältlich

ANWENDUNGSHINWEISE

- in zwei Ebenen verstellbar
- Abduktionswinkel bis 60° individuell einstellbar
- Innen- und Außenrotation per Knopfdruck regulierbar
- für das Anpassen an die Körperform kann die Beckenfassung geneigt werden
- kein Schultergurt notwendig durch Abstützen der Armauflage auf der Beckenfassung

DAS BAUERFEIND PLUS

- + hautfreundlich und atmungsaktiv
- + digitale Vermessung

BESTELLOPTIONEN

Farben: titan

Ausführungen: rechts, links

optional: Schultergurt

Ersatzteile / Zusätze: siehe Seite 117 und Preisliste

GRÖSSE

Umfang Leib (cm)

UNIVERSAL

70–140

ARTIKEL-NR.

121 7505 0120 +01

+ = Ausführung (6) rechts, (7) links

experts.bauerfeind.com/secutec-omo

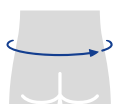





ERSATZTEILE, ZUBEHÖR UND ZUSÄTZE

Ersatzteile werden innerhalb von drei bis vier Werktagen bereitgestellt.

VERSORGUNGSBEREICH FUSS UND SPRUNGGELENK

AchilloTrain®

NEU
ab März

BEZEICHNUNG	ARTIKEL-NR.
01 Fersenkeil (für Bandagengröße 1–2)	119 1108 0000 001
02 Fersenkeil (für Bandagengröße 3–6)	119 1108 0000 002



01|02

AirLoc®

BEZEICHNUNG	ARTIKEL-NR.
01 Gebläseball für alte Produktvariante	129 4684 0070 000



01

MalleoLoc® L

BEZEICHNUNG	GRÖSSE	ARTIKEL-NR.
01 Gurt-Set	Universal	129 1328 1000 +00
02 Polster	Universal	129 1329 1000 +00
03 Pelotte		129 1332 1000 000

+ = Ausführung (6) rechts, (7) links



01



02



03

MalleoLoc® L3

BEZEICHNUNG	GRÖSSE	ARTIKEL-NR.
01 Gurt-Set	Universal	129 1328 1000 +00

+ = Ausführung (6) rechts, (7) links



01

MalleoLoc®

BEZEICHNUNG	GRÖSSE°	ARTIKEL-NR.
01 Gurt, proximal	Universal	129 1318 3123 +00
02 Gurt, distal	Universal	129 1318 3124 000
03 Umlenkschnalle		129 1309 3120 000
04 Gurt-Set ohne Spangpolster	Universal	129 1302 3080 +00
05 Gurt-Set mit Spangpolster	1–2	129 1302 3080 +0°
06 Orthometer / Goniometer		121 4674 0030 000

+ = Ausführung (6) rechts, (7) links



01



02



03



04



05



06

ValguLoc®

BEZEICHNUNG	GRÖSSE°	ARTIKEL-NR.
01 Gurt-Set	1–3	129 1322 0000 +0°

+ = Ausführung (6) rechts, (7) links



01

ValguLoc® II

BEZEICHNUNG	GRÖSSE	ARTIKEL-NR.
01 Gurt-Set	Universal	129 1322 0000 000



01

Anziehhilfe

BEZEICHNUNG	ARTIKEL-NR.
01 Anziehhilfe Bandagen	140 0222 0050 000



01

Xtern summit / frontier

BEZEICHNUNG	GRÖSSE	ARTIKEL-NR.
01 Schuhbefestigungsclip (5er Pack)		129 1359 1000 00^
02 Polster und Verschluss Xtern frontier		129 1353 1000 000
03 Polster und Gurte Xtern summit		129 1352 1000 00^
04 Fersenstopper		129 1357 1000 000
05 Extensionsstopper (für Xtern frontier Gr. S)	30 mm	129 1354 1000 001
06 Extensionsstopper (für Xtern frontier Gr. S-L und Xtern summit Gr. S)	40 mm	129 1354 1000 002
07 Extensionsstopper (für Xtern frontier Gr. M-L und Xtern summit Gr. M-L)	45 mm	129 1354 1000 003
08 Knöchel-Stabilisationsband		129 1358 1000 000



01



02



03



04



05|06|07



08

^ = (1) für Gr. S, (2) für Gr. M-L

VERSORGUNGSBEREICH KNIE, OBERSCHENKEL UND HÜFTE

GenuTrain®

BEZEICHNUNG	FARBE	ARTIKEL-NR.
01 Noppenhaftband (5cm breit, 1 m lang)	titan	119 4123 0000 000



01

GenuTrain® S

BEZEICHNUNG	GRÖSSE	ARTIKEL-NR.
01 Gurt-Set (für Bandagengröße 1-2)	1	129 4132 30*0 001
02 Gurt-Set (für Bandagengröße 3-4)	2	129 4132 30*0 002
03 Gurt-Set (für Bandagengröße 5-7)	3	129 4132 30*0 003
04 Gelenkstäbe	Universal	129 4131 30*0 +00



01|02|03



04

* = Farbe (1) beige, (7) schwarz, (8) titan
+ = Ausführung (6) rechts, (7) links

SofTec® Genu

BEZEICHNUNG	GRÖSSE	ARTIKEL-NR.
01 Gelenkschienen, lateral	Universal	129 4602 1060 +00
02 Gelenkschienen, medial	Universal	129 4603 1060 +00
03 Gelenkschutz (Sportschutz)		129 4601 1070 000
04 Limitierungs-Set (5 Abdeckkappen, 10 Arretierungsstifte)		129 4607 0000 000

+ = Ausführung (6) rechts, (7) links



SecuTec® Genu

FÜR FRONTAL UND DORSAL

BEZEICHNUNG	GRÖSSE°	ARTIKEL-NR.
01 Limitierungskeile (2× Rahmen + 2× E0)		129 4616 1060 000
02 Gelenkbeutel		129 4651 1070 000
03 Gelenkdeckel mit Vierteldrehverschluss (1 Stück)		129 4645 1000 000
04 Schnellverschluss-Set (4 Stück)		129 4654 1000 000
05 Gurtpolster-Set silikonisiert (2 Stück)		129 4698 0000 00^
06 Rahmen proximal	1–7	129 4650 1**3 +0°

** = Farbe (05) blau, (23) grün

^ = (1) für Gr. 1–2, (3) für Gr. 3–4, (5) für Gr. 5–6, (7) für Gr. 7

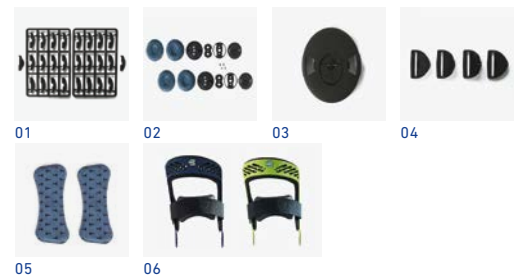

FÜR FRONTAL ODER DORSAL

BEZEICHNUNG	GRÖSSE°	ARTIKEL-NR.
01 Gurt-Set, Version frontal	1–7	129 4611 2070 00°
02 Gurt-Set, Version dorsal	1–7	129 4675 1070 00°
03 Rahmenpolster-Set, Version frontal	1–7	129 4613 1070 +0°
04 Rahmenpolster-Set, Version dorsal	1–7	129 4649 1070 +0°
05 Gurtpolster-Set, Version frontal		129 4617 1070 00°
06 Gurtpolster-Set, Version dorsal	1–7	129 4676 1070 00°
07 Tibiakantenpolster (nur für Version frontal)		129 4652 0070 000
08 Rahmen distal, Version frontal	1–7	129 4650 1**4 +0°
09 Rahmen distal, Version dorsal	1–7	129 4648 1054 +0°

** = Farbe (05) blau, (23) grün

+ = Ausführung (6) rechts, (7) links

° = (1) für Gr. 1–2, (2) für Gr. 3–4, (3) für Gr. 5–6, (4) für Gr. 7



SecuTec® Genu Flex

NEU

BEZEICHNUNG	GRÖSSE°	ARTIKEL-NR.
01 Kettenglieder-Set (10 Stück)		129 4685 1050 000
02 Mittelpolster-Set	0–6	129 4686 1070 00°
03 Gurt-Set	1–5	129 4687 1070 00°
04 Gurtpolster-Set	1–5	129 4688 1070 00°
05 Seitenpolster-Set		129 4689 1070 000
06 Limitierungskeile (2× Rahmen + 2× E0)		129 4616 1060 000
07 Gelenkdeckel mit Vierteldrehverschluss (1 Stück)		129 4645 1000 000

° = Größe (1–5), (0) wenn Größe 1 zu groß ist, (6) wenn Größe 5 zu klein ist



GenuTrain® OA

BEZEICHNUNG	ARTIKEL-NR.
01 Limitierungs-Set für Größe 1 und 2	129 4166 0070 001
02 Limitierungs-Set für Größe 3 und 4	129 4166 0070 003
03 Limitierungs-Set für Größe 5	129 4166 0070 005



01 | 02 | 03

SecuTec® OA

BEZEICHNUNG	GRÖSSE°	ARTIKEL-NR.
01 Gurt-Set	1–7	129 4693 0000 00°
02 Rahmenpolster-Set (inkl. Gelpolster)	1–7	129 4694 0000 +0°
03 Gurtpolster-Set	1–7	129 4695 0000 00°
04 Gurtpolster silikonisiert (2 Stück)		129 4698 0000 00^
05 Rahmen, distal (blau)	1–7	129 4696 0050 +0°
06 OA-Gelenkbeutel		129 4697 0000 000
07 Schnellverschluss-Set (4 Stück)		129 4654 1000 000
08 Limitierungskeile (2× Rahmen + 2× E0)		129 4616 1060 000
09 Inbusschlüssel 3 mm		190 0007 0010 102
10 Gelenkdeckel mit Vierteldrehverschluss (1 Stück)		129 4645 1000 000

+ = Ausführung (6) rechts, (7) links

^ = (1) für Gr. 1–2, (3) für Gr. 3–4, (5) für Gr. 5–6, (7) für Gr. 7



MOS-Genu

BEZEICHNUNG	GRÖSSE°	ARTIKEL-NR.
ZUSATZTEILE		
01 Popliteal-Kreuzgurt (für Größe 1–2)		121 4662 4050 001
02 Popliteal-Kreuzgurt (für Größe 3)		121 4662 4050 003
03 Popliteal-Kreuzgurt (für Größe 4–5)		121 4662 4050 004
04 Popliteal-Pelotten	1–5	121 4661 4090 00°
05 Gelenkring	1–5	121 4664 4050 +0°
06 Ersatzteile-Set (Schrauben)		121 4671 3000 000
07 Abdeckscheiben (10er)		121 4673 0000 000
08 Orthometer / Goniometer		121 4674 0030 000

KURZE VERSION

09 Rahmen	1–5	121 4664 405# +0°
10 Polster-Set	1–5	121 4665 4090 +0°
11 Gurt-Set	1–5	121 4667 4050 00°

LANGE VERSION

12 Verlängerungsrahmen	Universal	121 4669 405# +00
13 Gurt für Verlängerungsrahmen proximal, für Gr. 1–3	1–3	121 4668 4053 00°
14 Gurt für Verlängerungsrahmen proximal, für Gr. 4–5		121 4668 4053 004
15 Gurt für Verlängerungsrahmen distal, für Gr. 1–3		121 4668 4054 001
16 Gurt für Verlängerungsrahmen distal, für Gr. 4–5		121 4668 4054 004
17 Polster für Verlängerungsrahmen	Universal	121 4666 409# 000

+ = Ausführung (6) rechts, (7) links

= Ausführung (3) proximal, (4) distal



CoxaTrain®

BEZEICHNUNG	ARTIKEL-NR.
01 Abdeckkappe	129 2583 1000 000
02 Glutealpelotte	129 2585 1000 000
03 Trochanter Pelotten / Polster	129 2586 1000 000
04 Limitierungsstifte (2×)	129 2587 1000 000
05 Gelenk mit Kappe, short	129 2588 1001 000
06 Gelenk mit Kappe, long	129 2588 1002 000
07 ISG-Pelotten (2-tlg.)	119 8416 0000 000



Hinweis:

bei einer beidseitigen Versorgung werden ein weiteres Gelenk (122 2584 100# 000), eine Oberschenkelbandage und eine Glutealpelotte benötigt.

SofTec® Coxa

BEZEICHNUNG	GRÖSSE°	ARTIKEL-NR.
01 Kleinteilebeutel		129 2521 0000 000
02 Oberschenkelbandage, Ersatzteil	Universal	129 2521 0080 000
03 Beckengestrick	1–3	129 2521 0080 00°
04 Gelenk ungekröpft	Universal	122 2523 1080 000
05 Gelenk gekröpft	Universal	122 2522 1080 001
06 Limitierungs-Set (5 Abdeckkappen, 10 Arretierungsstifte)		129 2534 0000 000
07 Hüftschale mit Montage-Set	1–3	129 2535 0000 +0°
08 Inbusschlüssel 3 mm		190 0007 0010 102
09 Erweiterungsset beidseitige Versorgung gekröpft		122 2526 0080 000
10 Erweiterungsset beidseitige Versorgung ungekröpft		122 2527 0080 000

+ = Ausführung (6) rechts, (7) links

HINWEIS: Aus diesen Ersatzteilen lässt sich keine komplette SofTec Coxa zusammensetzen.



VERSORGUNGSBEREICH WIRBELSÄULE UND HALS

Verschlussverlängerung

BEZEICHNUNG	GRÖSSE	ARTIKEL-NR.
01 Verschlussverlängerung Rückenprodukt, short Kann bei dem folgenden Produkt eingesetzt werden: SofTec Lumbo short	Universal	129 8488 0082 000
02 Verschlussverlängerung Rückenprodukt, long Kann bei folgenden Produkten eingesetzt werden: SofTec Lumbo long, SofTec Dorso long + short, SecuTec Dorso, SecuTec Lumbo, LumboLoc Forte, LordoLoc	Universal	129 8488 1081 000



LumboTrain® | LumboTrain® Lady

BEZEICHNUNG	GRÖSSE	ARTIKEL-NR.
01 Noppenpelotte, inkl. Bezug	Universal	119 8412 4000 000



01

LumboLoc® Forte

BEZEICHNUNG	GRÖSSE	ARTIKEL-NR.
01 Kreuzbeinpelotte	Universal	121 8404 0050 001
02 Lendenpelotte	Universal	121 8405 0050 001



01

02

SacroLoc®

BEZEICHNUNG	GRÖSSE	ARTIKEL-NR.
01 ISG-Pelotten (2-tlg.)	Universal	119 8416 0000 000



01

SecuTec® Dorso

BEZEICHNUNG	GRÖSSE	ARTIKEL-NR.
01 CFK-Rahmen, long	Universal	129 8463 0082 000
02 Velourtasche, long		129 8461 0082 000
03 Klettunkte Rahmen		129 8465 0000 000



SecuTec® Lumbo

BEZEICHNUNG	GRÖSSE	ARTIKEL-NR.
01 CFK-Rahmen	Universal	129 8463 008# 000
02 Velourtasche		129 8461 008# 000
03 Klettunkte Rahmen		129 8465 0000 000
04 Abdominalpelotte (klein)	Universal	129 8531 0000 000

= Ausführung (1) short, (2) long



SofTec® Lumbo

BEZEICHNUNG	GRÖSSE°	ARTIKEL-NR.
01 Schale, short	1-3	129 8482 0031 00°
02 Schale, long	1-4	129 8482 0032 00°
03 CFK-Stab	Universal	129 8483 007# 000
04 Korsettstab	Universal	129 8484 008# 000
05 Abdominalpelotte (groß)	Universal	129 8481 0080 000
06 Gummiband		129 8485 008# 000
07 Innengestrick, short	1-3	129 8486 0081 00°
08 Innengestrick, long	1-4	129 8486 0082 00°
09 Außengestrick, short	1-3	129 8487 0081 00°
10 Außengestrick, long	1-4	129 8487 0082 00°

= Ausführung (1) short, (2) long



SofTec® Dorso

BEZEICHNUNG	GRÖSSE°	ARTIKEL-NR.
01 Reklinator (mit Polstern)	Universal	129 8498 1170 000
02 Reklinatorpolster	Universal	129 8501 1000 000
03 Set A (Kreuz + Montageset)		129 8493 1000 000
04 Kreuz		129 8499 1170 000
05 Montage-Set		129 8502 1000 000
06 Set B (2 Schultergute + 2 Polster)	Universal	129 8494 0080 000
07 Schultergurt (Inhalt: 2 Gurte)	Universal	129 8496 0080 000
08 Schulterpolster (Inhalt: 2 Polster)	Universal	129 8497 0080 000
09 Innengestrick	1-4	129 8492 0080 00°
10 Außengestrick	1-4	129 8491 008# 00°

= Ausführung (1) short, (2) long



Spinova®

BEZEICHNUNG	AUSFÜHRUNG	GRÖSSE°
01 Bauchverschluss, Set		
02 Grundbandage mit Korsettstäben**		1-7
03 Verschlussverlängerung		
04 Zuggurte, Set**		1-5
05 Seitenclip, Set (10 Stück)		
06 Rückenkassette, Set		
07 Schalensystem, Set**	small	
	large	
08 Schalenbezug, Set**	short	1-2
	long	1-2
09 Überbrückungsrahmen	short	
	long	
10 Überbrückungspelotte	standard	
	short	
11 Klettstreifen Befestigung Rahmen, Set (10 Stück)		
12 Schulterpolster, Set		
13 Reklinator (ohne Bezug)	S-L	1-3
14 Schraubenset Immo		
15 Inbusschlüssel Immo		
16 Torxschlüssel Zugsystem		
17 Abdominalpelotte	groß	
18 Drehmomentschlüssel		



01



02



03



04



05



06



07

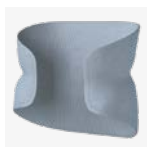

08



09



10



11



12



13



14



15



16



17

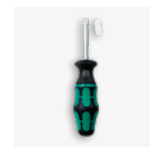

18

Stabi Classic	Support Plus	Unload Classic	Unload Plus	Immo Plus	Immo	Osteo	ARTIKEL-NUMMERN
●	●	●	●	●	●		129 8545 0000 000
	●		●	●			129 8544 0000 00°
●	●	●	●	●	●		129 8565 0000 000
	●		●	●	●		129 8546 0000 00°
	●		●	●	●		129 8547 0000 000
	●		●	●	●		129 8548 0000 000
				●	●		129 8554 0000 001
				●	●		129 8554 0000 002
				●			129 8566 0001 00°
				●			129 8566 0002 00°
		●	●				129 8552 0001 000
		●	●				129 8552 0002 000
	●						129 8549 0000 000
	●						129 8549 0001 000
		●	●				129 8550 0000 000
						●	129 8571 0000 000
						●	129 8570 0000 00°
				●	●		129 8556 0000 000
				●	●		129 8557 0000 000
	●		●	●	●		129 8558 0000 000
	●		●	●			129 8481 0080 000
	●		●	●	●		129 8560 0000 000

** GRÖSSENZUORDNUNG (in cm)	70–80	80–90	90–100	100–110	110–120	120–130	130–140
Produkt	1	2	3	4	5	6	7
Grundbandage	1	2	3	4	5	6	7
Zuggurte	1	2	3	4		5	
Schalensystem (Standardhöhe°)		1 (small)			2 (large)		
Schalensbezug		1 (short / long)			2 (short / long)		

° für Patient:innen mit einer Körpergröße größer als 170 cm

VERSORGUNGSBEREICH HAND, ELLENBOGEN UND SCHULTER

ManuTrain®

BEZEICHNUNG	GRÖSSE	ARTIKEL-NR.
01 Gurt (für die Größen 1–2)	1	119 5152 30*0 +01
02 Gurt (für die Größen 3–6)	2	119 5152 30*0 +02

* = Farbe (1) beige, (5) titan, (7) schwarz
+ = Ausführung (6) rechts, (7) links



01|02

ManuLoc® long

BEZEICHNUNG	GRÖSSE	ARTIKEL-NR.
01 Ersatzgurte (4 Stück), Farbe titan	Universal	129 5343 0080 000



01

ManuLoc® long Plus

BEZEICHNUNG	GRÖSSE	ARTIKEL-NR.
01 Fingerauflage mit Gurt, Farbe titan	1	129 5342 0080 00#
02 Ersatzgurte (4 Stück), Farbe titan	Universal	129 5343 0080 000

= Ausführung (1) Größe S, (3) Größe L



01



02

ManuLoc® Rhizo

BEZEICHNUNG	GRÖSSE°	ARTIKEL-NR.
01 Daumenaufsatz	0–3	129 5346 0080 +0°
02 Ersatzgurte (4 Stück), Farbe titan	Universal	129 5343 0080 000

+ = Ausführung (6) rechts, (7) links



01



02

ManuLoc® Rhizo long

BEZEICHNUNG	GRÖSSE°	ARTIKEL-NR.
01 Daumenaufsatz	0–3	129 5346 0080 +0°
02 Ersatzgurte (4 Stück), Farbe titan	Universal	129 5343 0080 000

+ = Ausführung (6) rechts, (7) links



01



02

ManuLoc® Rhizo long Plus

BEZEICHNUNG	GRÖSSE	ARTIKEL-NR.
01 Daumenaufsatz	0–3	129 5346 0080 +0°
02 Fingerauflage mit Gurt, Farbe titan	1	129 5342 0080 00#
03 Ersatzgurte (4 Stück), Farbe titan	Universal	129 5343 0080 000

+ = Ausführung (6) rechts, (7) links
= Ausführung (1) Größe S, (3) Größe L



01

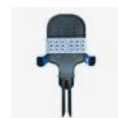

02



03

EpiTrain®

BEZEICHNUNG	GRÖSSE°	ARTIKEL-NR.
01 Gurt, Farbe blau	0–6	119 6163 4080 00°



01

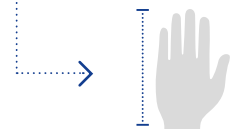

Maßnahme für die Fingerauflagen

Größe S: bis 18 cm
Größe L: bis 19,5 cm

OmoTrain®

BEZEICHNUNG	ARTIKEL-NR.
01 Umlenkschnalle, Farbe grau	119 7172 0000 000



01

OmoLoc®

BEZEICHNUNG	GRÖSSE	ARTIKEL-NR.
01 Schultergurt	Universal	129 7506 0000 000



01

SecuTec® Omo

BEZEICHNUNG	GRÖSSE	ARTIKEL-NR.
01 Polster-Set und Nieten	Universal	129 7504 0000 000
02 Bauchgurt und Verschlusssystem	Universal	129 7507 0000 000
03 Klettgurt-Set Armauflage	Universal	129 7508 0000 000
04 Kleinteil-Set	Universal	129 7509 0000 000
05 Handauflage, Polster und Nieten		129 7511 0000 +00
06 Schultergurt	Universal	129 7506 0000 000



01

02

03

04



05



06

+ = Ausführung (6) rechts, (7) links

Bei Verwendung von nicht-original Bauerfeind-Ersatzteilen entfällt die Gewährleistung auf das gesamte Produkt, in dem das Ersatzteil zur Anwendung kommt.

WERKZEUGBEDARF ORTHESEN VON BAUERFEIND

LEGENDE

- notwendig
- optional
- enthalten im Lieferumfang

Innensechskant (Inbus)



1,5 2,5 3

Torx



15 20 40

Schere



Maulschlüssel 16

(Schlüssel der MOS)



	Innensechskant (Inbus)	Torx	Schere	Maulschlüssel 16
CaligaLoc ³			○	
Spinova Stabi Classic / Unload			○	
Spinova Support Plus / Unload Plus			○	
Spinova Immo / Immo Plus	●		○	○
Spinova Osteo			●	
SofTec Lumbo ³			○	
SofTec Dorso ^{1,2}			●	
GenuTrain S Pro ³	●			
SecuTec Genu teilmontiert ¹		●		
SecuTec OA ¹				●
SecuTec OA teilmontiert ¹		●		
MOS Genu ¹		●		●
SofTec Coxa			●	
CoxaTrain			○	
OmoLoc			○	
SecuTec Omo	●		●	

¹ (optional) Schränkhaken



² weitere Werkzeuge, wie Puksäge o.ä. zum Kürzen des Rahmens, Werkzeug (Hammer o.ä.) zum Einschlagen / Eindrücken der Einschlagmuttern nötig



³ (optional) Heißluftpistole



ZUSATZPRODUKTE

DIE PERFEKTE ERGÄNZUNG FÜR DEN ALLTAG



01



01



02



03

01 Anziehhilfe für Bandagen

140 0222 0050 000

Die serienmäßige Anziehhilfe aus silikonbeschichtetem Polyamid spart Zeit und Kraft beim Anlegen von Train-Bandagen für das Sprunggelenk und der Handgelenkbandage ManuTrain.

02 Wäschenetz

10 Stück im Display: 262 6230 0000 000

Stück: 262 6200 0000 000

Sicherer Schutz bei der Maschinenwäsche: Der Reißverschluss-Beutel aus dauerhaftem und besonders feinmaschigem Gewebe hilft beim Sortieren der Wäsche und schützt zuverlässig Ihre Bandagen und Kompressionsstrümpfe.



04



04



04



04



04

03 Waschmittel 180 ml

6 Stück im Display: 262 4230 0000 000

Stück: 262 4200 0000 000

Das Waschmittel reinigt die Kompressions-Produkte besonders schonend. Spezielle Wirkstoffe pflegen das empfindliche Gestrick bei der täglichen Wäsche. Es behält Form und Farbe und fühlt sich angenehm an.

04 Hygieneset Bandagen / Orthesen

191 0006 0001 020

Ihre Kunden können die Wirkung der Produkte am besten bei einem Test direkt erspüren. Um bei der Produkttestung Ihre Kunden und das Produkt zu schützen, bitten wir Sie, bei der Anprobe den Unterziehstrumpf zu benutzen. Es gibt eine Uni-Version, mit der Sie alle Umfänge abdecken können.

Tipp: Ziehen Sie vorab den Unterstrumpf in das Produkt und schlagen Sie den oberen und unteren Rand um. Dann ziehen Sie beides gleichzeitig hoch.



Kommiss
(z.B. Patienten
Patientenkürzel)

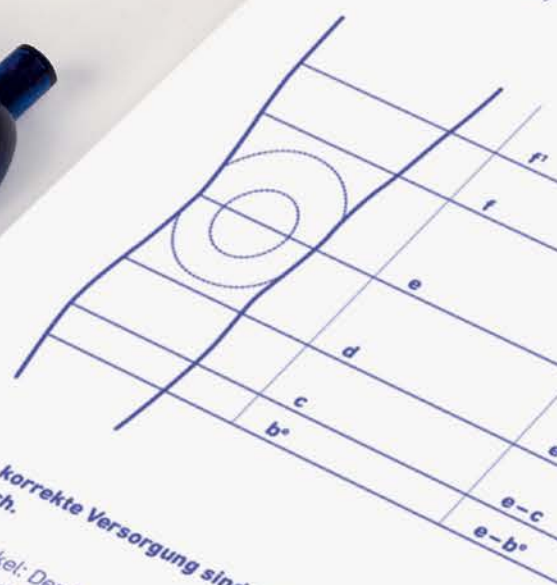

Für eine korrekte Versorgung sind unbedingt alle Maßangaben erforderlich.

- f' Oberschenkel: Den Umfang mindestens 14 cm oberhalb der Kniemitte (e) messen. Wenn der Umfang bei f' größer als 47 cm ist, dann unbedingt höher messen, mindestens bei e-f' = 19 cm.
- f Oberschenkelansatz (ca. Mitte zwischen e und f')
- e Kniemitte
- d dünnste Stelle unterhalb des Knies (ca. 5-6 cm unterhalb e)
- c (größter) Wadenumfang
- b* unterer Bandagenabschluss (Länge e-b* mind. 12 cm (zur Info: Länge e-b* Serie = 13 cm))

Hinweise:

- Bei leichter Flexion (30°) im Stehen messen.
- Die Längenmaße werden an der Außenseite des Noppenhaftbands.
- Der Abstand e-f' sollte nicht kürzer als 17 cm sein.
- Ab einem Umfang von f' > 60 cm

MASS- VERSORGUNG



MASSBESTELLUNG GenuTrain®

141



BAUERFEIND.COM

E info@bauerfeind.com
F Deutschland +49 (0) 800 0 01 05 25
F Österreich +43 (0) 800 44 30 131
F Schweiz +41 (0) 56 485 82 59

141

Bestellung

Kostenvoranschlag

- Knie
 - rechts
 - links
- Farbe
 - titan
 - beige
- Extras
 - Haftband* (+5cm zur Länge)
 - Klettverschluss*
 - oben**

Angaben zum Patienten***

- männlich
- weiblich
- adipös
- muskulös

Alter _____ Körpergröße _____

* aufpreispflichtig
** nicht in Kombination mit Haftband möglich; nicht zirkulär
*** optional, bitte bei anatomischen Besonderheiten für eine passgenaue Anfertigung angeben
Für falsche Maßangaben haftet der Besteller. Maßanfertigungen werden nicht zurückgenommen.

GenuTrain

GenuTrain P3

GenuTrain S

GenuTrain S Pro

RICHTIG MASS NEHMEN FÜR EINEN OPTIMALEN THERAPIEERFOLG

Medizinische Hilfsmittel können nur dann optimal wirken, wenn sie genau passen. Dies setzt unter anderem voraus, dass die relevanten Körpermaße exakt ermittelt werden. Deshalb haben wir für die Maßversorgung verschiedene Bestellblätter entwickelt. Damit können Sie schnell und unkompliziert das gewünschte Bauerfeind-Produkt in der benötigten Ausführung anfordern.

Die einzelnen Bestellblätter können Sie jederzeit unter nachfolgendem Link downloaden: experts.bauerfeind.com/downloads

Gern senden wir Ihnen den Maßbestellblock »Train-Aktivbandagen« kostenfrei zu (Bestell-Nr. 190 0106 0001 002).



TIPPS ZUR MASSABNAHME

Vermessen Sie alle auf den Maßblättern angegebenen Werte – nur bei Vollständigkeit der Daten ist die passgenaue Maßanfertigung möglich.

Personen mit ausgeprägter Schwellneigung vermessen Sie nach Möglichkeit morgens.

Setzen Sie Längenmarkierungen mit einem Kajal oder einem anderen hautverträglichen Stift auf die Haut, um Umfangsmessungen sicher und reproduzierbar zu gestalten.

Bei einer beidseitigen Versorgung sollten Sie jede Seite einzeln vermessen.

Messen Sie nicht auf Zug.

Kontrollieren Sie nach der Vermessung, ob alle erforderlichen Längen- und Umfangsmaße angegeben wurden.

Knie

Maßabnahme erfolgt im Stehen bei 30° Beinstellung, wenn es die körperliche Konstitution zulässt.

Alle Maße sollten am unbedeckten Bein genommen werden.

Zeigt der Kunde ein schwaches Bindegewebe, Hautlappen etc. kann das Anlegen einer Feinstrumpfhose den Messvorgang vereinfachen.

Messung erfolgt seitlich am Bein, ausgehend von der Mitte der Kniescheibe.

Je nach Produkt sollte die erforderliche Mindestlänge der Umfangsmaße beachtet werden.

Ab einem Oberschenkelumfang von mehr als 60 cm wird die Anbringung eines Haftbandes an der Bandage empfohlen.

Fuss

Längenabnahme erfolgt im Stehen, wenn es die körperliche Konstitution zulässt.

Fußlänge wird außen ausgehend von der Ferse bis zum kleinen Zehengrundgelenk gemessen.

MASSBESTELLBLATT

GenuTrain® P3



Kommission _____
(z.B. Patientenname)

E info@bauerfeind.com
F Deutschland +49 (0) 800 0 01 05 25
F Österreich +43 (0) 800 44 30 131
F Schweiz +41 (0) 56 485 82 59

short (bis ca. 170 cm Körpergröße)

	Umfänge	Längen
	f ¹	e - f ¹ = 18 cm
	f	e - f
	e	
	d	e - d
	c	e - c
	b ^e	e - b ^e = 15 cm

Kostenvoranschlag **Bestellung**

Knie
 rechts links

Farbe
 titan beige

Sitz des Korrekturzuges
 Standard (lateral) Abweichung (medial)

Extras*
 Haftband (+5 cm zur Länge)

Angaben zum Patienten**
 männlich weiblich
 adipös muskulös

Alter: _____ Körpergröße: _____ cm

* aufpreispflichtig – bitte berücksichtigen Sie die zusätzliche Länge beim Vermessen der Patienten

** optional, bitte bei anatomischen Besonderheiten für eine passgenaue Anfertigung angeben

Für falsche Maßangaben haftet der Besteller. Maßanfertigungen werden nicht zurückgenommen.

Für eine korrekte Versorgung sind unbedingt alle Maßangaben erforderlich.

- f¹ Oberschenkel / oberer Bandagenabschluss
- f Oberschenkelansatz (ca. Mitte zwischen e und f¹)
- e Kniemitte
- d dünnste Stelle unterhalb des Knies, ca. 5–6 cm
- c (größter) Wadenumfang
- b^e unterer Bandagenabschluss

long (ab ca. 170 cm Körpergröße)

	Umfänge	Längen
	f ¹	e - f ¹ = 22 cm
	f	e - f
	e	
	d	e - d
	c	e - c
	b ^e	e - b ^e = 17 cm

L

Stempel

Hinweise:

- im Stehen, bei leichter Flexion (30°) messen
- Längenmaße an Beinaußenseite nehmen

Bitte beachten Sie:

- **min. Umfang f¹ = 39 cm**
- **min. Umfang f = 37 cm**
- **min. Umfang e = 30 cm**
- **min. Umfang b^e = 28 cm**

Kunden-Nr.

--	--	--	--	--	--	--	--

Unterschrift _____

Datum _____

MASSBESTELLBLATT

GenuTrain® S



Kommission _____

(z. B. Patientenname,
Patientenkürzel) _____

E info@bauerfeind.com

F Deutschland +49 (0) 800 0 01 05 25

F Österreich +43 (0) 800 44 30 131

F Schweiz +41 (0) 56 485 82 59

Kostenvoranschlag

Bestellung

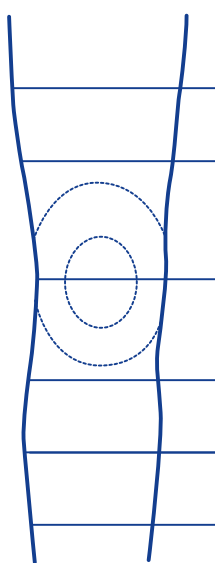
	Umfang	Länge
	f ¹	short: e - f ¹ = 18 cm long: e - f ¹ = 21 cm
	f	e - f
	e	
	d	e - d
	c	e - c
	b ^e	e - b ^e = 18 cm

Knie

links rechts

kurz / short
(Bandagenlänge Oberschenkel [e - f¹] = 18 cm)

lang / long
(Bandagenlänge Oberschenkel [e - f¹] = 21 cm)

Extras*

Haftband (+ 5 cm zur Länge)

Angaben zum Patienten**

männlich weiblich

adipös muskulös

Alter _____ Körpergröße _____

* aufpreispflichtig – bitte berücksichtigen Sie die zusätzliche Länge beim Vermessen der Patienten

** optional, bitte bei anatomischen Besonderheiten für eine passgenaue Anfertigung angeben

Für eine korrekte Versorgung sind unbedingt alle Maßangaben erforderlich.

f¹ Oberschenkel
kurz / short-Version: Den Umfang bei 18 cm oberhalb der Kniemitte (e) messen.
lang / long-Version: Den Umfang bei 21 cm oberhalb der Kniemitte (e) messen.

f Oberschenkelansatz

e Kniemitte

d dünnste Stelle unterhalb des Knies

c Wadenumfang: Den Umfang mindestens 12 cm unterhalb der Kniemitte (e) messen.

b^e Wadenumfang 18 cm unterhalb der Kniemitte (e)

Hinweise:

- Maßanfertigung nur in der Farbe titan.
- Bei leichter Flexion (30°) messen.
- Die Längenmaße werden an der Außenseite des Beines genommen.
- Die Auswahl der Variante short / long richtet sich nach den individuellen Patientenmaßen. Die Long-Version wird für Personen ab einer Körpergröße von 1,80 m empfohlen.
- Für eine Versorgung sind die folgenden Umfangsmaße mindestens erforderlich:
f (14 cm oberhalb des Knies): mindestens 38 cm
e (Kniemitte): mindestens 32,5 cm
c (12 cm unterhalb des Knies): mindestens 28 cm



Stempel

Kunden-Nr. _____

Unterschrift _____

Datum _____



MASSBESTELLBLATT

GenuTrain® S Pro

Kommission _____

(z. B. Patientenname,
Patientenkürzel) _____

E info@bauerfeind.com

F Deutschland +49 (0) 800 0 01 05 25

F Österreich +43 (0) 800 44 30 131

F Schweiz +41 (0) 56 485 82 59

Kostenvoranschlag

Bestellung

	Umfang	Länge
	f ¹	short: e - f ¹ = 18 cm long: e - f ¹ = 21 cm
	f	e - f
	e	
	d	e - d
	c	e - c
	b ^e	e - b ^e = 18 cm

Knie

links rechts

kurz / short
(Bandagenlänge Oberschenkel [e - f¹] = 18 cm)

lang / long
(Bandagenlänge Oberschenkel [e - f¹] = 21 cm)

Extras*

Haftband (+ 5 cm zur Länge)

Angaben zum Patienten**

männlich weiblich

adipös muskulös

Alter _____ Körpergröße _____

* aufpreispflichtig – bitte berücksichtigen Sie die zusätzliche Länge beim Vermessen der Patienten

** optional, bitte bei anatomischen Besonderheiten für eine passgenaue Anfertigung angeben

Für eine korrekte Versorgung sind unbedingt alle Maßangaben erforderlich.

f¹ Oberschenkel

kurz / short-Version: Den Umfang bei 18 cm oberhalb der Kniemitte (e) messen.
lang / long-Version: Den Umfang bei 21 cm oberhalb der Kniemitte (e) messen.

f Oberschenkelansatz

e Kniemitte

d dünnste Stelle unterhalb des Knies

c Wadenumfang: Den Umfang mindestens 12 cm unterhalb der Kniemitte (e) messen.

b^e Wadenumfang 18 cm unterhalb der Kniemitte (e)

Hinweise:

- Maßanfertigung nur in der Farbe titan.
- Bei leichter Flexion (30°) messen.
- Die Längenmaße werden an der Außenseite des Beines genommen.
- Die Auswahl der Variante short / long richtet sich nach den individuellen Patientenmaßen. Die Long-Version wird für Personen ab einer Körpergröße von 1,80 m empfohlen.
- Für eine Versorgung sind die folgenden Umfangsmaße mindestens erforderlich:
f (14 cm oberhalb des Knies): mindestens 38 cm
e (Kniemitte): mindestens 32,5 cm
c (12 cm unterhalb des Knies): mindestens 28 cm

Stempel

Kunden-Nr. _____

Unterschrift _____

Datum _____

MASSBESTELLBLATT

MalleoTrain®



Kommission _____
 (z. B. Patientenname,
 Patienten Kürzel) _____

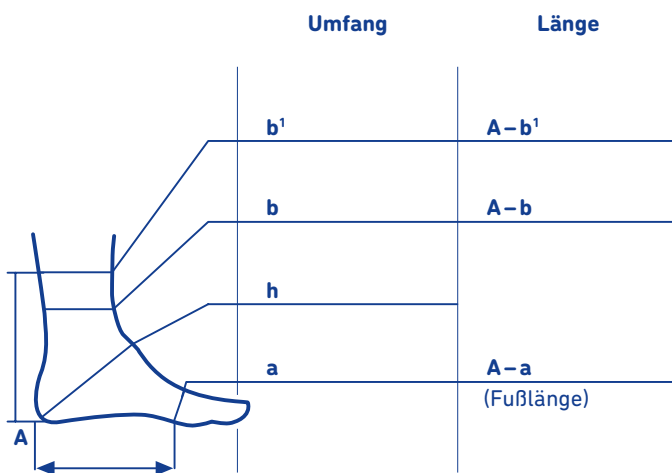

Für eine korrekte Versorgung sind unbedingt alle Maßangaben erforderlich.

- b' Wadenansatz: Den Umfang mindestens 16 cm oberhalb der Ferse (A) messen.
- b kleinster Umfang oberhalb des Knöchels
- h Spann (zirkuläres Maß vom Spann über die Ferse gemessen)
- a Umfang hinter dem Kleinzehengrundgelenk
- A Ferse
- A - a Fußlänge ohne Spitze (außen am Fuß gemessen)

E info@bauerfeind.com

F Deutschland +49 (0) 800 0 01 05 25

F Österreich +43 (0) 800 44 30 131

F Schweiz +41 (0) 56 485 82 59

Kostenvoranschlag

Bestellung

Fuss

rechts

links

Farbe

titan

beige

Extras*

Klettverschluss

Angaben zum Patienten**

männlich

weiblich

adipös

muskulös

Alter _____

Körpergröße _____

* aufpreispflichtig

** optional, bitte bei anatomischen Besonderheiten für eine passgenaue Anfertigung angeben

Für falsche Maßangaben haftet der Besteller. Maßanfertigungen werden nicht zurückgenommen.

Stempel

Kunden-Nr. _____

Unterschrift _____

Datum _____

MASSBESTELLBLATT

EpiTrain®



Kommission _____
 (z. B. Patientenname,
 Patienten Kürzel) _____

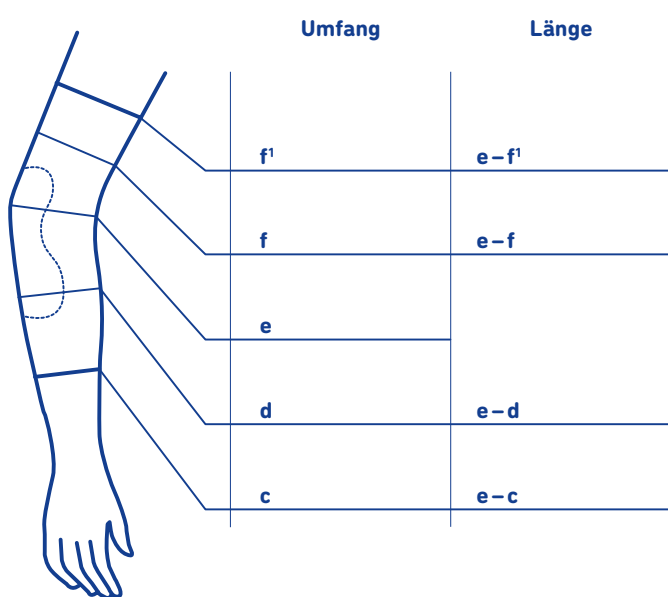

Für eine korrekte Versorgung sind unbedingt alle Maßangaben erforderlich.

- f¹ Oberarm: Den Umfang mindestens 10 cm oberhalb der Ellenbogenbeuge (e) messen.
- f Oberarmansatz
- e Ellenbogenbeuge
- d Mitte Unterarmmuskel
- c Muskelansatz: Den Umfang mindestens 12 cm unterhalb der Ellenbogenbeuge (e) messen.

Hinweise:

- Bei leichter Flexion (30°) messen.
- Die Längenmaße werden an der Innenseite des Armes genommen. Ausgangspunkt für die Ermittlung ist die Ellenbogenbeuge (e).

E info@bauerfeind.com

F Deutschland +49 (0) 800 0 01 05 25

F Österreich +43 (0) 800 44 30 131

F Schweiz +41 (0) 56 485 82 59

Kostenvoranschlag

Bestellung

Arm

rechts links

Farbe

titan beige

Extras*

Haftband (+3 cm zur Länge)

Klettverschluss

oben** unten

Angaben zum Patienten***

männlich weiblich

adipös muskulös

Alter _____ Körpergröße _____

* aufpreispflichtig

** nicht in Kombination mit Haftband möglich; nicht zirkulär

*** optional, bitte bei anatomischen Besonderheiten für eine passgenaue Anfertigung angeben

Für falsche Maßangaben haftet der Besteller. Maßanfertigungen werden nicht zurückgenommen.



Stempel

Kunden-Nr. _____

Unterschrift _____

Datum _____

Für ergänzende Hinweise zu Indikationen, Kontraindikationen und der Handhabung des von Ihnen gewünschten Produkts bitte die jeweilige Gebrauchsanweisung konsultieren!

DATENSCHUTZ-HINWEIS:

Die von Ihnen im Rahmen der Bestellung erhobenen und gegebenenfalls an uns übermittelten Patientendaten werden von uns zur Auftragsbearbeitung erfasst und gemäß den gesetzlichen Bestimmungen gespeichert. Bitte informieren Sie die betreffenden Patienten hierüber und holen Sie, sofern erforderlich, die entsprechende Einwilligung hierfür ein, bevor Sie den Auftrag an uns übermitteln. Bei Nichtbeachtung können Bußgelder und andere Zwangsmaßnahmen verhängt werden. Weitere Informationen erhalten Sie unter www.bauerfeind.de/ds.

HAFTUNGSHINWEISE:

Alle Angaben dieser Broschüre haben den Stand des Zeitpunkts der Drucklegung. Diese Broschüre ermöglicht – je nach Darstellung – einen ersten Überblick über das Fachgebiet und schlägt ausgewählte medizinische Diagnose-/Behandlungsmöglichkeiten vor. Obgleich wissenschaftlich fundiert, erheben die Darstellungen keinesfalls den Anspruch auf Vollständigkeit/Vorstellung aller Lehrmeinungen. Sämtliche Inhalte dieser Broschüre/oder deren – auch auszugsweise – Online-Darstellung, insbesondere solche zu Diagnostik und Behandlungsformen (Texte, Bilder, Graphiken etc.), verstehen sich als unverbindliche Unterstützung der durch Arzt und Fachpersonal auszuwählenden Therapie. Diese Broschüre ersetzt nicht die notwendige persönliche Anamnese und deren fachliche Gesamtbewertung eines Arztes / sachgerecht und qualifiziert ausgebildeten Fachpersonals unter Einbeziehung ggf. bereits laufender Therapien.

Die Inhalte der Broschüre sind nur für das medizinische Fachpersonal bestimmt, nicht für Fachfremde, insbesondere nicht für Patienten.

In Zweifelsfällen suchen Sie bitte ergänzenden fachlichen Rat, auch wir unterstützen hierbei gern.

VERKAUFS- UND LIEFERBEDINGUNGEN DER BAUERFEIND AG (AGB)

GELTUNGSBEREICH: DEUTSCHLAND

Preise

verstehen sich netto in Euro ab Werk zuzüglich Mehrwertsteuer in gesetzlicher Höhe.

Versand

auf Rechnung und Gefahr des Käufers, auch dann, wenn dieser die Beförderungskosten nicht trägt. Betriebsstörungen bei uns oder einem unserer Lieferanten, Personalmangel, Streik, Aussperrung sowie höhere Gewalt berechtigen uns, die Lieferzeiten zu verlängern und entbinden uns für die Dauer der Behinderung von jeder Lieferverpflichtung.

Versandkosten

berechnen wir pauschal bei einem Nettoauftragswert des Gesamtauftrages bis 50 Euro in Höhe von sieben Euro und bis 200 Euro in Höhe von vier Euro. Maßanfertigungen sind versandkostenfrei. Besondere Versandwünsche werden nach Aufwand berechnet.

Retouren

außerhalb der Gewährleistung werden grundsätzlich erst nach vorheriger Anündigung und Abstimmung der Rücksendung (Avisierung) unter Beifügung der Lieferpapiere entgegengenommen, wobei wir den einwandfreien Zustand der Ware voraussetzen. Ein generelles Verweigerungsrecht für solche Retouren behalten wir uns vor.

Wir berechnen für den Bearbeitungsaufwand von Retouren außerhalb der Gewährleistung bei Rücksendung bis einen Monat ab Lieferdatum zehn Euro pro Rücksendung. Bei Rücksendungen ab einen Monat nach Lieferdatum werden 20 Prozent des Nettoauftragswertes, maximal aber 25 Euro pro Artikel und Stück als Bearbeitungsgebühr berechnet, bei Rücksendung ab sechs Monaten bis zwölf Monaten nach Lieferdatum werden 40 Prozent des Nettoauftragswertes, maximal jedoch 50 Euro pro Artikel und Stück berechnet.

Die Entgegennahme von Retouren außerhalb der Gewährleistung, insbesondere für Maß- und Sonderanfertigungen, sowie für Rücksendungen über zwölf Monate nach Lieferdatum ist ausgeschlossen.

Zahlungen

sind nach Lieferung sofort fällig. Bei Teilnahme am Bankeinzugsverfahren gewähren wir vier Prozent Skonto, bei Zahlung innerhalb von zehn Tagen nach Rechnungsdatum drei Prozent Skonto. Ansonsten gilt als Zahlungsziel 30 Tage netto. Nach Ablauf von 30 Tagen ab Rechnungsdatum befindet sich der Käufer im Zahlungsrückstand. Ab diesem Zeitpunkt erfolgt die Lieferung nur noch gegen Vorauskasse.

Wir berechnen ab dem Zeitpunkt eingetretenen Zahlungsrückstandes Verzugszinsen in Höhe von acht Prozent über dem jeweiligen Basiszinsatz. Bei der Zahlung per Scheck, Wechsel usw. gilt diese erst als erbracht, wenn der Betrag unwiderruflich unserem Konto gutgeschrieben wurde.

Eigentumsvorbehalt

Wir behalten uns das Eigentum an allen gelieferten Waren vor, bis der Käufer sämtliche Forderungen aus der Geschäftsverbindung mit uns beglichen hat. Der Eigentumsvorbehalt gilt anteilmäßig auch dann, wenn die Ware be- oder verarbeitet worden ist. Im Falle der Weiterveräußerung gelten die daraus entstehenden Forderungen an Dritte bis zur Höhe unserer Gesamtforderungen als vorbehaltlos an uns abgetreten. Zur Einziehung dieser Forderungen ist der Käufer trotz Abtretung ermächtigt. Unsere Befugnis, die Forderungen selbst einzuziehen, bleibt davon unberührt; jedoch verpflichten wir uns, die Forderungen nicht einzuziehen, solange der Käufer nicht in Zahlungsverzug ist. Ist dies jedoch der Fall, können wir verlangen, dass der Käufer die abgetretenen Forderungen und deren Schuldner bekannt gibt, alle zum Einzug erforderlichen Angaben macht, die dazugehörigen Unterlagen aushändigt und den Schuldnern (Dritten) die Abtretung mitteilt. Der Käufer darf die Liefergegenstände weder verpfänden noch zur Sicherung übereignen. Bei Pfändungen sowie Beschlagnahme oder sonstiger Verfügungen durch Dritte hat der Käufer uns unverzüglich zu benachrichtigen und uns alle Auskünfte und Unterlagen zur Verfügung zu stellen, die zur Wahrung unserer Rechte erforderlich sind.

Wir verpflichten uns, die uns zustehenden Sicherheiten insoweit auf Verlangen des Käufers freizugeben, als der Wert die zu sichernde Forderung, soweit diese noch nicht beglichen sind, um mehr als 20 Prozent übersteigt.

Reklamation

Gewährleistungsansprüche wegen offensichtlicher Mängel erlöschen, wenn sie nicht unverzüglich gemäß § 377 HGB uns gegenüber schriftlich geltend gemacht werden. Im Übrigen verjähren Gewährleistungsansprüche ein Jahr nach Übergabe des Kaufgegenstandes. Ist die Ware mangelhaft, so liefern wir nach unserer Wahl Ersatz oder bessern nach. Reparaturen können aus hygienischen Gründen nur an gewaschenen bzw. hygienisch einwandfreien Artikeln ausgeführt werden. Bei der Einlieferung von ungewaschener Ware behalten wir uns die Berechnung

einer angemessenen Aufwandspauschale vor. Solange wir unseren Verpflichtungen zur Nacherfüllung nachkommen, insbesondere zur Behebung von Mängeln oder zur Lieferung einer mangelfreien Sache, hat der Kunde kein Recht, eine Herabsetzung der Vergütung zu verlangen oder den Rücktritt vom Vertrag zu erklären, sofern nicht ein Fehlschlagen der Nacherfüllung vorliegt. Nicht unter die Gewährleistung fallen Fehler, die auf normalen Verschleiß und Überbelastung, missbräuchliche Verwendung, Vernachlässigung der Pflege sowie Nichtbeachtung der Gebrauchsanleitung zurückzuführen sind.

Haftung

Wir haften nur für grobe Fahrlässigkeit und Vorsatz sowie für die Verletzung solcher Pflichten, deren Erfüllung die ordnungsgemäße Durchführung des Vertrages überhaupt erst ermöglicht und auf deren Einhaltung der Käufer regelmäßig vertrauen darf (»wesentliche Pflichten«).

Im Hinblick auf die leicht fahrlässige Verletzung einer wesentlichen Pflicht ist unsere Haftung auf bei Vertragsschluss vorhersehbare, vertragstypische Schäden begrenzt.

Im Hinblick auf die leicht fahrlässige Verletzung vertraglicher Pflichten, die keine wesentlichen Pflichten sind, haften wir nicht.

Soweit unsere Haftung beschränkt oder ausgeschlossen ist, gilt dies auch für die Haftung unserer Arbeitnehmer, Vertreter oder Erfüllungsgehilfen.

Die vorgenannten Haftungsbeschränkungen bzw. -ausschlüsse gelten nicht bei arglistigem Verschweigen von Mängeln, der Übernahme einer Garantie oder eines Beschaffungsrisikos, für die Haftung aufgrund des Produkthaftungsgesetzes sowie für Körperschäden (Verletzung von Leben, Körper oder Gesundheit). Eine Änderung der Beweislast zum Nachteil des Käufers ist hiermit nicht verbunden.

Anwendbares Recht und Gerichtsstand

Diese AGB unterliegen dem Recht der Bundesrepublik Deutschland unter Ausschluss des Übereinkommens der Vereinten Nationen über den internationalen Warenkauf (CISG).

Gerichtsstand für alle Streitigkeiten aus oder im Zusammenhang mit dem Vertragsverhältnis ist Gera, sofern der Käufer Kaufmann im Sinne des Handelsgesetzbuchs, juristische Person des öffentlichen Rechts oder ein öffentlich-rechtliches Sondervermögen ist. Wir sind jedoch in allen Fällen ebenfalls berechtigt, Klage am Erfüllungsort oder am allgemeinen Gerichtsstand des Nutzers zu erheben. Vorrangige gesetzliche Vorschriften, insbesondere bezüglich ausschließlicher Zuständigkeiten, bleiben unberührt.

Erfüllungsort für die Lieferung ist der Sitz unseres Unternehmens.

Salvatorische Klausel

Sollte eine Bestimmung dieser AGB ganz oder teilweise nichtig, unwirksam, undurchführbar oder nicht durchsetzbar (»Fehlerhafte Bestimmung«) sein oder werden, so werden die Wirksamkeit und die Durchsetzbarkeit der übrigen Bestimmungen dieser AGB davon nicht berührt. Die Parteien verpflichten sich vielmehr bereits jetzt, anstelle der Fehlerhaften Bestimmung eine solche zu vereinbaren, die im Rahmen der rechtlichen Möglichkeiten dem am nächsten kommt, was die Parteien nach dem Sinn und Zweck dieser Vereinbarung vereinbart hätten, wenn sie die Fehlerhaftigkeit der Bestimmung erkannt hätten. Beruht die Fehlerhaftigkeit einer Bestimmung auf einem darin festgelegten Maß der Leistung oder der Zeit (Frist oder Termin), so ist die Bestimmung mit einem dem ursprünglichen Maß am nächsten kommenden rechtlich zulässigen Maß zu vereinbaren. Gleiches gilt für etwaige Regelungslücken in diesen AGB. Diese salvatorische Klausel hat keine bloße Beweislastumkehr zur Folge, sondern bedingt § 139 BGB insgesamt ab.

Schriftform

Änderungen und/oder Ergänzungen dieser AGB bedürfen zu ihrer Wirksamkeit der Schriftform (eigenhändige Unterschrift); dies gilt auch für Änderungen und Ergänzungen dieses Schriftformerfordernisses.

Datenschutzklausel / Gesprächsaufzeichnung

Zu Qualitätszwecken zeichnen wir stichprobenartig Telefonate zwischen dem Käufer und unseren Mitarbeitern auf. Diese Telefonaufzeichnungen dienen ausschließlich dem Zweck, unsere Leistung zu verbessern und werden nach ihrer Auswertung gelöscht. Eine Weitergabe an Dritte erfolgt nicht. Der Käufer willigt hiermit in die Aufzeichnungen von Telefonaten zu ausschließlich diesem Zweck ein. Die Einwilligung ist freiwillig und kann jederzeit für die Zukunft vom Käufer widerrufen werden.

Weitere Informationen zu den jeweils aktuellen Datenschutzgrundsätzen der Bauerfeind AG unter www.bauerfeind.de/ds

MEHR LEBENSQUALITÄT FÜR IHRE KUNDEN!

Haben Sie Fragen, Anregungen oder Wünsche?
Kontaktieren Sie uns:

BAUERFEIND AG

Triebeser Straße 16
07937 Zeulenroda-Triebes
Germany

T +49 (0) 800 001 05 20

F +49 (0) 800 001 05 25

E info@bauerfeind.com